



MANUAL DEL PROPIETARIO

YBR125

YBR125ED

3D9-F8199-S0

¡Bienvenido al mundo de las motocicletas Yamaha!

Como propietario de una YBR125ED, se beneficia usted de la amplia experiencia de Yamaha y de la más avanzada tecnología en el diseño y la fabricación de productos de alta calidad que han dado a Yamaha su reputación de fiabilidad.

Lea este manual en su totalidad para disfrutar de todas las ventajas de su YBR125ED. El manual del propietario no sólo le enseñará como utilizar, revisar y mantener su motocicleta, sino además como protegerse a sí mismo y a otros de problemas y accidentes.

Además, los numerosos consejos contenidos en este manual le ayudarán a mantener su motocicleta en las mejores condiciones posibles.



Si necesita cualquier aclaración adicional, no dude en ponerse en contacto con su concesionario Yamaha.

El equipo de Yamaha le desea muchos paseos seguros y agradables. Recuerde, ¡la seguridad es lo primero!

INFORMACIÓN IMPORTANTE RELATIVA AL MANUAL

SAU10150

En este manual, la información particularmente importante se distingue mediante las siguientes anotaciones:

| | |
|---|---|
|  | El símbolo de aviso de seguridad significa ¡ATENCIÓN! ¡TENGA CUIDADO! ¡SU SEGURIDAD ESTÁ EN JUEGO! |
|  ADVERTENCIA | Ignorar las instrucciones de ADVERTENCIA puede provocar lesiones graves o un accidente mortal del conductor de la motocicleta, de otra persona o de quien esté revisando o reparando la motocicleta. |
| ATENCIÓN: | ATENCIÓN indica precauciones especiales que se deben adoptar para evitar causar daños a la motocicleta. |
| NOTA: | Una NOTA proporciona información clave para facilitar o clarificar los procedimientos. |

NOTA:

- Este manual debe considerarse una parte permanente de esta motocicleta y debe permanecer con ella, incluso cuando se venda.
- Yamaha mejora constantemente el diseño y la calidad de sus productos. Por lo tanto, aunque este manual contiene la información más actual disponible en el momento de imprimirse, pueden existir pequeñas discrepancias entre su motocicleta y este manual. Si necesita cualquier aclaración relativa a este manual, consulte a su concesionario Yamaha.

SWA10030

ADVERTENCIA

LEA ESTE MANUAL ATENTAMENTE Y EN SU TOTALIDAD ANTES DE UTILIZAR ESTA MOTOCICLETA.

INFORMACIÓN IMPORTANTE RELATIVA AL MANUAL

SAU37230

**YBR125ED
MANUAL DEL PROPIETARIO
©2004 por Yamaha Motor Co., Ltd.
1ª edición, diciembre 2004
Todos los derechos reservados.
Toda reproducción o uso no autorizado
sin el consentimiento escrito de
Yamaha Motor Co., Ltd.
quedan expresamente prohibidos
Impreso en China.**

TABLA DE CONTENIDOS

INFORMATION RELATIVA A LA

SEGURIDAD 1-1

DESCRIPCIÓN 2-1

Vista izquierda 2-1

Vista derecha 2-2

Mandos e instrumentos 2-3

FUNCIONES DE LOS

INSTRUMENTOS Y MANDOS 3-1

Interruptor principal/Bloqueo de la
dirección 3-1

Testigos 3-2

Unidad velocímetro 3-3

Tacómetro 3-3

Medidor de gasolina 3-3

Interruptores del manillar 3-4

Maneta de embrague 3-4

Pedal de cambio 3-5

Maneta de freno 3-5

Pedal de freno 3-5

Tapón del depósito de gasolina 3-6

Gasolina 3-6

Catalizador 3-7

Grifo de gasolina 3-8

Palanca del estérter
(estrangulador) 3-9

Sistema de arranque a pedal 3-9

Ajuste de los conjuntos
amortiguadores 3-9

Portaequipajes 3-10

Soportes de la correa del
equipaje 3-10

Sistema de corte del circuito de
arranque 3-11

COMPROBACIONES ANTES DE

LA UTILIZACIÓN 4-1

Lista de comprobaciones previas ... 4-2

UTILIZACIÓN Y PUNTOS

IMPORTANTES PARA LA

CONDUCCIÓN 5-1

Arranque del motor en frío 5-1

Arranque del motor en caliente 5-2

Cambio 5-2

Consejos para reducir el consumo
de gasolina 5-3

Rodaje del motor 5-3

Estacionamiento 5-4

MANTENIMIENTO PERIÓDICO Y

PEQUEÑAS REPARACIONES 6-1

Juego de herramientas del
propietario 6-1

Cuadro de mantenimiento y
engrase periódicos 6-2

Desmontaje y montaje del
carenado y los paneles 6-6

Comprobación de la bujía 6-8

Aceite de motor 6-10

Limpieza del filtro de aire 6-11

Ajuste del carburador 6-13

Ajuste del ralentí del motor 6-13

Ajuste del juego libre del cable
del acelerador 6-14

Holgura de la válvula 6-15

Neumáticos 6-15

Llantas de aleación 6-17

Ajuste del juego libre de la
maneta de embrague 6-18

Comprobación del juego libre de
la maneta del freno delantero ... 6-19

Ajuste del juego libre del pedal
de freno 6-19

Ajuste del interruptor de la luz de
freno trasero 6-20

Comprobación de las pastillas de
freno delantero y las zapatas de
freno trasero 6-20

Comprobación del líquido de freno
(freno delantero) 6-21

Cambio del líquido de freno 6-22

Juego de la cadena de
transmisión 6-23

Limpieza y engrase de la cadena
de transmisión 6-24

Comprobación y engrase de los
cables 6-25

Comprobación y engrase del puño
del acelerador y el cable 6-25

Comprobación y engrase de los
pedales de freno y cambio 6-26

TABLA DE CONTENIDOS

| | |
|---|---|
| Comprobación y engrase de las manetas de freno y embrague6-26 | ESPECIFICACIONES 8-1 |
| Comprobación y engrase del caballete central6-27 | INFORMACIÓN PARA EL CONSUMIDOR 9-1 |
| Engrase de los pivotes del basculante6-27 | Números de identificación 9-1 |
| Comprobación de la horquilla delantera6-28 | |
| Comprobación de la dirección6-28 | |
| Comprobación de los cojinetes de las ruedas6-29 | |
| Batería6-29 | |
| Cambio de fusible6-31 | |
| Cambio de la bombilla del faro6-32 | |
| Cambio de la bombilla de la luz de freno/piloto trasero6-33 | |
| Cambio de la bombilla de un intermitente6-34 | |
| Cambio de la bombilla de la luz de posición6-34 | |
| Rueda delantera6-35 | |
| Rueda trasera6-37 | |
| Identificación de averías6-39 | |
| Cuadro de identificación de averías6-40 | |

CUIDADOS Y ALMACENAMIENTO

| |
|-----------------------------------|
| DE LA MOTOCICLETA7-1 |
| Cuidados7-1 |
| Almacenamiento7-3 |

LAS MOTOCICLETAS SON VEHÍCULOS DE DOS RUEDAS. LA SEGURIDAD DE SU USO Y FUNCIONAMIENTO DEPENDE DE LA APLICACIÓN DE LAS TÉCNICAS DE CONDUCCIÓN APROPIADAS, ASÍ COMO DE LA HABILIDAD DEL CONDUCTOR. TODO CONDUCTOR DEBE CONOCER LOS REQUISITOS SIGUIENTES ANTES DE CONDUCIR ESTA MOTOCICLETA.

DEBE:

- OBTENER INSTRUCCIONES COMPLETAS DE UNA FUENTE COMPETENTE SOBRE TODOS LOS ASPECTOS DEL FUNCIONAMIENTO DE LA MOTOCICLETA.
- OBSERVAR LAS ADVERTENCIAS Y LOS REQUISITOS DE MANTENIMIENTO QUE FIGURAN EN EL MANUAL.
- OBTENER UNA FORMACIÓN CUALIFICADA EN LAS TÉCNICAS DE CONDUCCIÓN SEGURAS Y APROPIADAS.
- OBTENER UN SERVICIO TÉCNICO PROFESIONAL SEGÚN SE INDICA EN EL MANUAL O CUANDO LAS CONDICIONES MECÁNICAS ASÍ LO REQUIERAN.

Conducción segura

- Realice siempre las comprobaciones previas. La realización de comprobaciones cuidadosas puede ayudar a prevenir un accidente.
- Esta motocicleta está diseñada para llevar al conductor y un pasajero.
- La mayor parte de los accidentes de tráfico entre coches y motocicletas se deben al hecho de que el conductor del coche no ha detectado y reconocido a la motocicleta. Muchos accidentes se han producido porque el conductor del coche no ha visto la motocicleta. Una medida muy eficaz para reducir las posibilidades de este tipo de accidente es el hacerse bien visible.

Por tanto:

- Lleve una chaqueta de color brillante.
- Sea especialmente prudente al aproximarse a cruces y pasarlos, ya que los cruces son los lugares en los que se producen accidentes de motocicleta con mayor frecuencia.
- Circule por donde los otros conductores puedan verle. Evite permanecer en los ángulos sin visión de otros conductores.

- En muchos accidentes de motocicleta están implicados conductores inexpertos. De hecho, muchos conductores que han estado implicados en accidentes ni siquiera tienen un permiso de conducir motocicletas vigente.
 - No conduzca sin estar cualificado y no preste su motocicleta a personas que no lo estén.
 - Conozca sus capacidades y sus límites. El hecho de permanecer dentro de sus límites le ayudará a evitar un accidente.
 - Le recomendamos que practique en un lugar donde no haya tráfico hasta que se haya familiarizado completamente con la motocicleta y todos sus mandos.
- Muchos accidentes de motocicleta se han debido a un error del conductor de la misma. Un error típico consiste en abrirse demasiado en una curva a causa del EXCESO DE VELOCIDAD o el subviraje (ángulo de ladeo insuficiente para la velocidad).
 - Respete siempre el límite de velocidad y no circule nunca más rápido de lo que resulte adecuado según el estado de la calzada y el tráfico.



INFORMATION RELATIVA A LA SEGURIDAD

- Señale siempre antes de girar o cambiar de carril. Cerciérese de que los otros conductores puedan verle.
- La postura del conductor y del pasajero es importante para poder mantener un control adecuado.
- Para mantener el control de la motocicleta durante la marcha, el conductor debe mantener ambas manos en el manillar y ambos pies en las estriberas.
- El pasajero debe sujetarse siempre al conductor, a la correa del asiento o al asa de agarre con las dos manos y mantener ambos pies en las estriberas del pasajero.
- No lleve nunca a un pasajero que no pueda mantener firmemente ambos pies en sus estriberas.
- No conduzca nunca bajo los efectos del alcohol u otras drogas.
- Esta motocicleta está diseñada únicamente para calle/carretera y, por tanto, no es adecuada para caminos.

Equipo protector

La mayoría de las muertes en accidentes de motocicleta se producen por lesiones en la cabeza. El uso de un casco de seguridad es esencial en la prevención o reducción de las lesiones en la cabeza.

- Utilice siempre un casco homologado.
- Utilice una máscara o gafas. El viento en los ojos sin proteger puede reducir la visión y retrasar la percepción de un peligro.
- El uso de una chaqueta, botas, pantalones y guantes resistentes, etc., resulta eficaz para prevenir o reducir las abrasiones o laceraciones.
- No lleve nunca prendas amplias que puedan engancharse en los mandos, las estriberas o en las ruedas y provocar lesiones o un accidente.
- No toque nunca el motor o el sistema de escape durante el funcionamiento o después. Ambos alcanzan temperaturas muy elevadas y pueden provocar quemaduras. Utilice siempre ropa protectora que le cubra las piernas, los tobillos y los pies.
- Los pasajeros también deben observar las precauciones indicadas anteriormente.

Modificaciones

Una motocicleta puede resultar insegura y provocar lesiones personales graves si se han realizado en ella modificaciones sin la aprobación de Yamaha o se han eliminado equipos originales. Asimismo, el uso de una motocicleta modificada puede ser ilegal.

Carga y accesorios

La incorporación de accesorios o carga que modifiquen la distribución del peso de la motocicleta puede reducir su estabilidad y manejabilidad. Para evitar la posibilidad de un accidente, tenga mucho cuidado al añadir carga o accesorios a la motocicleta. Si ha añadido carga o accesorios a la motocicleta, conduzca con mucha precaución. A continuación exponemos algunas reglas generales que se deben observar en caso de cargar equipaje o añadir accesorios a la motocicleta:

Carga

El peso total del conductor, el pasajero, accesorios y equipaje no debe superar una carga máxima.

Carga máxima:
200 kg (441 lb)

Cuando lo cargue dentro de este límite de peso, tenga en cuenta lo siguiente:

INFORMATION RELATIVA A LA SEGURIDAD

1

- El peso del equipaje y los accesorios debe mantenerse lo más bajo y cerca posible de la motocicleta. Distribuya el peso lo más uniformemente posible en los dos lados de la motocicleta a fin de reducir al mínimo el desequilibrio o inestabilidad.
- El desplazamiento de pesos puede crear un desequilibrio repentino. Verifique que los accesorios y la carga estén bien sujetos a la motocicleta antes de iniciar la marcha. Compruebe con frecuencia las fijaciones de los accesorios y las sujeciones de la carga.
- No sujete nunca objetos largos o pesados al manillar, la horquilla delantera o el guardabarros delantero. Tales objetos, como por ejemplo sacos de dormir, bolsas de lona o tiendas de campaña, pueden crear inestabilidad en el manejo o disminuir la respuesta de la dirección.

Accesorios

Los accesorios originales Yamaha han sido diseñados específicamente para esta motocicleta. Yamaha no puede analizar todos los accesorios de otras marcas disponibles en el mercado; por tanto, la adecuada selección, instalación y uso de accesorios de

otras marcas queda bajo la responsabilidad del usuario. Tenga mucho cuidado al seleccionar e instalar cualquier accesorio.

Cuando instale accesorios, tenga en cuenta las recomendaciones siguientes, así como las que se facilitan en el apartado "Carga".

- No instale nunca accesorios o lleve carga que puedan afectar a las prestaciones de la motocicleta. Revise cuidadosamente el accesorio antes de utilizarlo, a fin de cerciorarse de que de ningún modo reduzca la distancia al suelo ni el ángulo de inclinación, ni limite el recorrido de la suspensión, el recorrido de la dirección o el funcionamiento de los mandos ni obstaculice las luces o reflectores.
- Los accesorios montados en el manillar o en la zona de la horquilla delantera pueden crear inestabilidad por distribución de peso inadecuada o alteraciones aerodinámicas. Se debe limitar al máximo el número de accesorios montados en el manillar o en la zona de la horquilla delantera y tales accesorios deberán ser lo más ligeros posible.
- Los accesorios voluminosos o grandes pueden afectar gravemente a la estabilidad de la motocicleta por sus efectos aerodinámicos. La mo-

tocicleta puede adquirir una tendencia a levantarse por efecto del viento de frente o hacerse inestable con viento de costado. Estos accesorios, asimismo, pueden provocar inestabilidad al adelantar o ser adelantado por vehículos de gran tamaño.

- Algunos accesorios pueden obligar al conductor a desplazarse de su posición normal de conducción. Esta posición inadecuada limita la libertad de movimiento del conductor y puede limitar su capacidad de control; por tanto, no se recomiendan tales accesorios.
- Tenga cuidado al añadir accesorios eléctricos. Si los accesorios eléctricos superan la capacidad del sistema eléctrico de la motocicleta puede producirse una avería eléctrica, la cual puede provocar el apagado de las luces o la pérdida de potencia del motor, con el consiguiente peligro.

Gasolina y gases de escape

- **LA GASOLINA ES ALTAMENTE INFLAMABLE:**
 - Pare siempre el motor cuando ponga gasolina.



INFORMATION RELATIVA A LA SEGURIDAD

- No derrame gasolina sobre el motor o el sistema de escape.
- No ponga nunca gasolina mientras esté fumando o se encuentre cerca de una llama.
- No arranque nunca el motor ni lo deje en marcha en un espacio cerrado. Los humos del escape son tóxicos y pueden provocar la pérdida del conocimiento y la muerte de forma muy rápida. Utilice siempre la motocicleta en un lugar adecuadamente ventilado.
- Pare siempre el motor antes de dejar la motocicleta desatendida y quite la llave del interruptor principal. Cuando estacione la motocicleta, tenga en cuenta lo siguiente:
 - El motor y el sistema de escape pueden estar calientes; por tanto, estacione la motocicleta en un lugar en el que resulte difícil que los peatones o los niños toquen dichas zonas calientes.
 - No estacione la motocicleta en una cuesta o sobre suelo blando, ya que se podría caer.
 - No estacione la motocicleta cerca de una fuente inflamable (p.ej. un calefactor de queroseno o cerca de una llama), ya que podría prenderse fuego.
- Cuando transporte la motocicleta en otro vehículo, verifique que se mantenga vertical y que el grifo de gasolina se encuentre en la posición “ON” o “RES” (modelo por vacío)/“OFF” (modelo manual). Si se inclina, puede salirse gasolina del carburador o del depósito.
- En caso de ingestión de gasolina, de inhalación de una gran cantidad de vapor de gasolina o de contacto de ésta con los ojos, acuda inmediatamente a un médico. Si se derrama gasolina sobre la piel o la ropa, lave inmediatamente la zona afectada con agua y jabón y cámbiese de ropa.

DESCRIPCIÓN

SAU10410

Vista izquierda

2

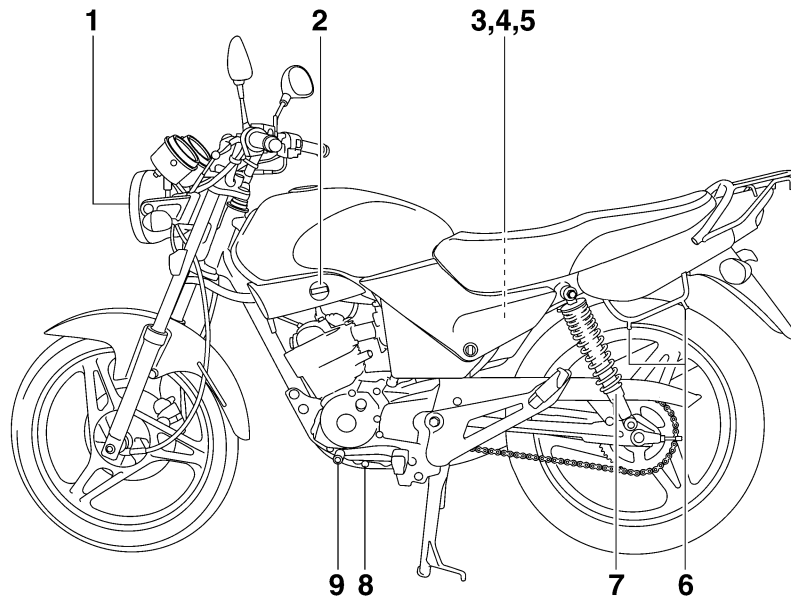

1. Faro (página 6-32)

2. Grifo de gasolina (página 3-8)

3. Fusible (página 6-31)

4. Batería (página 6-29)

5. Juego de herramientas del propietario (página 6-1)

6. Soporte de la correa del equipaje (página 3-10)

7. Aro de ajuste de la precarga del muelle del conjunto amortiguador (página 3-9)

8. Perno de drenaje del aceite del motor (página 6-10)

9. Pedal de cambio (página 3-5)

Vista derecha

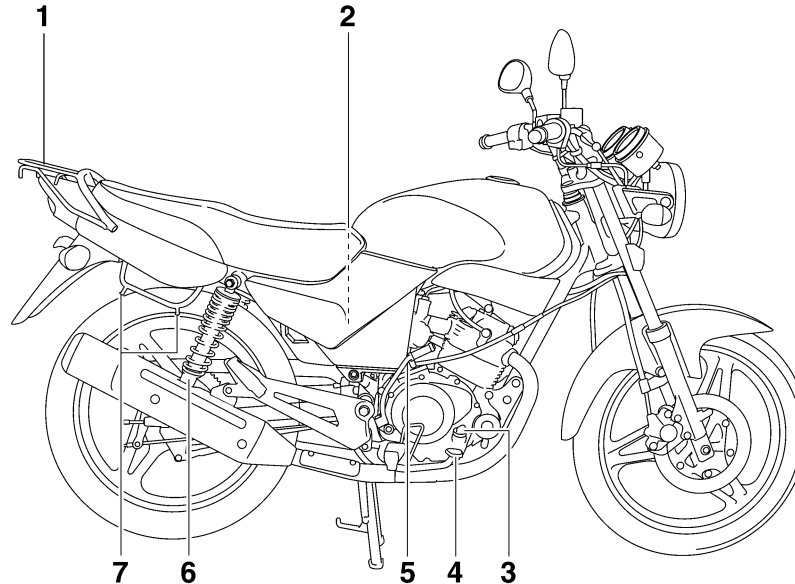

1. Portaequipajes (página 3-10)
2. Filtro de aire (página 6-11)
3. Tapón de llenado de aceite del motor (página 6-10)
4. Pedal de freno (página 3-5)
5. Sistema de arranque a pedal (página 3-9)
6. Aro de ajuste de la precarga del muelle del conjunto amortiguador (página 3-9)
7. Soporte de la correa del equipaje (página 3-10)

DESCRIPCIÓN

SAU10430

Mandos e instrumentos

2

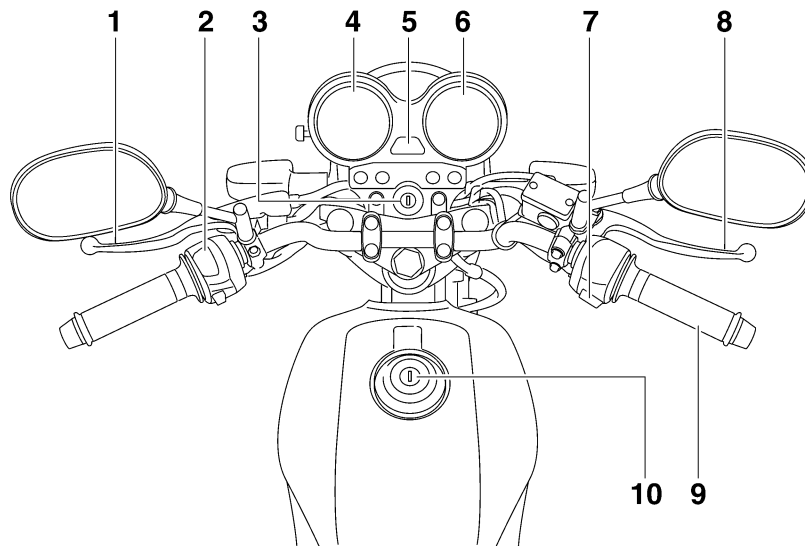

1. Maneta de embrague (página 3-4)
2. Interruptores del lado izquierdo del manillar (página 3-4)
3. Interruptor principal/Bloqueo de la dirección (página 3-1)
4. Velocímetro (página 3-3)
5. Medidor de gasolina (página 3-3)
6. Tacómetro (página 3-3)
7. Interruptor derecho del manillar (página 3-4)
8. Maneta de freno (página 3-5)

9. Puño del acelerador (página 6-14)
10. Tapón del depósito de gasolina (página 3-6)

FUNCIONES DE LOS INSTRUMENTOS Y MANDOS

Interruptor principal/Bloqueo de la dirección

SAU10460

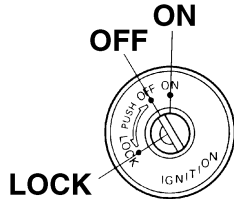

El interruptor principal/bloqueo de la dirección controla los sistemas de encendido y luces y se utiliza para bloquear la dirección. A continuación se describen las diferentes posiciones.

ABIERTO (ON)

SAU33590

Todos los circuitos eléctricos reciben corriente; la luz de los instrumentos, el piloto trasero y la luz de posición se encienden y se puede arrancar el motor. La llave no se puede extraer.

NOTA: _____
El faro se enciende automáticamente cuando se arranca el motor y permanece encendido hasta que se gira la llave a la posición "OFF", incluso si el motor se cala.

CERRADO (OFF)

SAU10660

Todos los sistemas eléctricos están desactivados. Se puede extraer la llave.

CERRADO (LOCK)

SAU10680

La dirección está bloqueada y todos los sistemas eléctricos están desactivados. Se puede extraer la llave.

Bloqueo de la dirección

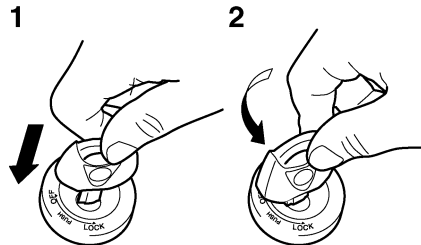

1. Empujar.
2. Girar.

1. Gire el manillar completamente a la izquierda.
2. Empuje la llave hacia dentro desde la posición "OFF" y luego gírela a la posición "LOCK" sin dejar de empujarla.
3. Extraiga la llave.

Desbloqueo de la dirección

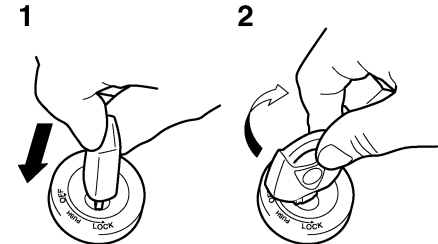

1. Empujar.
2. Girar.

Empuje la llave y luego gírela a la posición "OFF" sin dejar de empujarla.

ADVERTENCIA

SWA10060

No gire nunca la llave a las posiciones "OFF" o "LOCK" con el vehículo en movimiento; de lo contrario los sistemas eléctricos se desconectarán, lo que puede provocar la pérdida de control o un

FUNCIONES DE LOS INSTRUMENTOS Y MANDOS

accidente. Asegúrese de que el vehículo esté parado antes de girar la llave a las posiciones “OFF” o “LOCK”.

3

Testigos

SAU110980

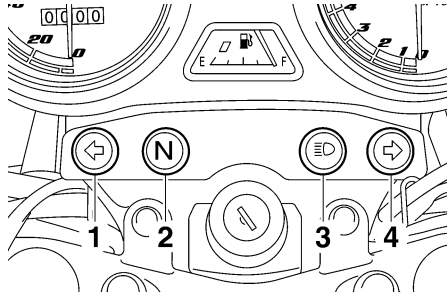

1. Luz indicadora de intermitencia izquierda “↵”
2. Luz indicadora de punto muerto “N”
3. Luz indicadora de la luz de carretera “≡☉”
4. Luz indicadora de intermitencia derecha “↶”

SAU11030

Luces indicadoras de intermitencia “↵” y “↶”

La luz indicadora correspondiente parpadea cuando se empuja el interruptor de intermitencia hacia la izquierda o hacia la derecha.

SAU11060

Luz indicadora de punto muerto “N”

Esta luz indicadora se enciende cuando la transmisión se encuentra en posición de punto muerto.

Testigo de luces de carretera “≡☉”

SAU11080

Este testigo se enciende cuando están conectadas las luces de carretera.

FUNCIONES DE LOS INSTRUMENTOS Y MANDOS

Unidad velocímetro

SAU11630

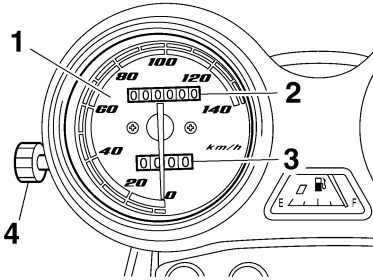

1. Velocímetro
2. Cuentakilómetros
3. Cuentakilómetros parcial
4. Perilla de reposición a cero del cuentakilómetros parcial

La unidad velocímetro está dotada de un velocímetro, un cuentakilómetros y un cuentakilómetros parcial. El velocímetro muestra la velocidad de desplazamiento. El cuentakilómetros muestra la distancia total recorrida. El cuentakilómetros parcial muestra la distancia recorrida desde que se puso a cero por última vez con la perilla de reposición. El cuentakilómetros parcial puede utilizarse para estimar la distancia que se puede recorrer con un depósito lleno de gasolina. Esta información le permitirá planificar en el futuro las paradas para repostar.

Tacómetro

SAU11851

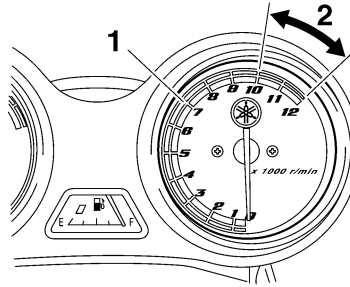

1. Tacómetro
2. Zona roja del tacómetro

El tacómetro eléctrico permite al conductor vigilar el régimen del motor y mantenerlo dentro de los márgenes de potencia adecuados.

SCA10031

ATENCIÓN:

No utilice el motor en la zona roja del tacómetro.

Zona roja: a partir de 10000 rpm

Medidor de gasolina

SAU37050

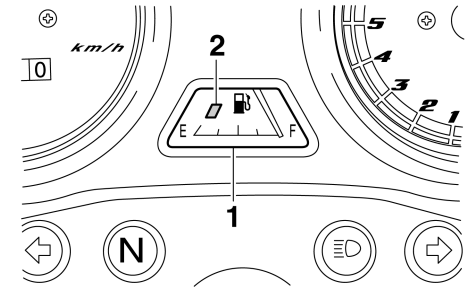

1. Medidor de gasolina
2. Línea roja

El medidor de gasolina indica la cantidad de gasolina que contiene el depósito. La aguja se desplaza hacia la "E" (Vacío) a medida que disminuye el nivel de gasolina. Cuando la aguja llega a la línea roja, quedan aproximadamente 3.0 L (0.79 US gal) (0.66 Imp.gal) en el depósito. Cuando ocurra esto, ponga gasolina lo antes posible.

NOTA:

- No deje que el depósito de gasolina se vacíe completamente.
- El interruptor principal debe encontrarse en "ON" para que el medidor de gasolina muestre una indicación precisa.

FUNCIONES DE LOS INSTRUMENTOS Y MANDOS

Interruptores del manillar

SAU12343

Izquierda

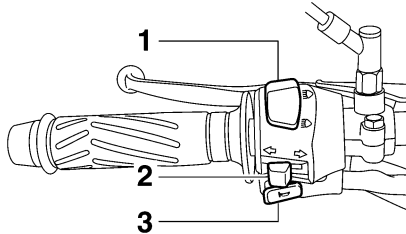

1. Conmutador de la luz de “ \equiv 0/ \equiv 0”
2. Interruptor de intermitencia “ \leftarrow / \rightarrow ”
3. Interruptor de la bocina “ 📢 ”

Derecha

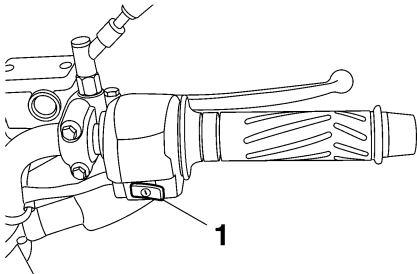

1. Interruptor de arranque “ 🔌 ”

Conmutador de la luz de “ \equiv 0/ \equiv 0”

SAU12400

Sítúe este interruptor en “ \equiv 0” para poner la luz de carretera y en “ \equiv 0” para poner la luz de cruce.

Interruptor de intermitencia “ \leftarrow / \rightarrow ”

SAU12460

Para señalar un giro a la derecha pulse este interruptor hacia la posición “ \rightarrow ”. Para señalar un giro a la izquierda pulse este interruptor hacia la posición “ \leftarrow ”. Cuando lo suelte, el interruptor volverá a su posición central. Para apagar los intermitentes pulse el interruptor una vez éste haya regresado a su posición central.

Interruptor de la bocina “ 📢 ”

SAU12500

Pulse este interruptor para hacer sonar la bocina.

Interruptor de arranque “ 🔌 ”

SAU12710

Pulse este interruptor para poner en marcha el motor con el arranque eléctrico.

SCA10050

ATENCIÓN:

Véanse las instrucciones de arranque en la página 5-1 antes de arrancar el motor.

Maneta de embrague

SAU31640

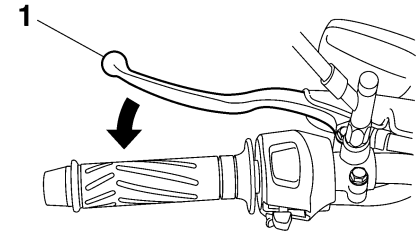

1. Maneta de embrague

La maneta de embrague está situada en el puño izquierdo del manillar. Para desembragar tire de la maneta hacia el puño del manillar. Para embragar suelte la maneta. Para que el embrague funcione con suavidad, debe tirar de la maneta rápidamente y soltarla lentamente.

La maneta de embrague está dotada de un interruptor de embrague que forma parte del sistema de corte del circuito de arranque. (Véase la página 3-11.)

FUNCIONES DE LOS INSTRUMENTOS Y MANDOS

Pedal de cambio

SAU12870

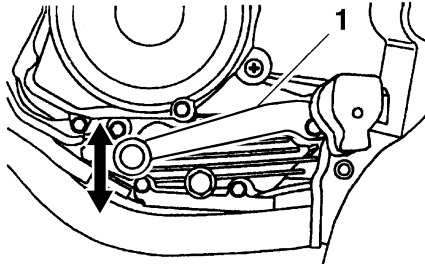

1. Pedal de cambio

El pedal de cambio está situado al lado izquierdo del motor y se utiliza en combinación con la maneta de embrague para cambiar las marchas de la transmisión de 5 velocidades y engrane constante de la que está dotada esta motocicleta.

Maneta de freno

SAU12890

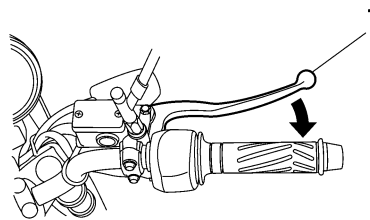

1. Maneta de freno

La maneta del freno está situada en el puño derecho del manillar. Para aplicar el freno delantero, tire de la maneta hacia el puño del manillar.

Pedal de freno

SAU12941

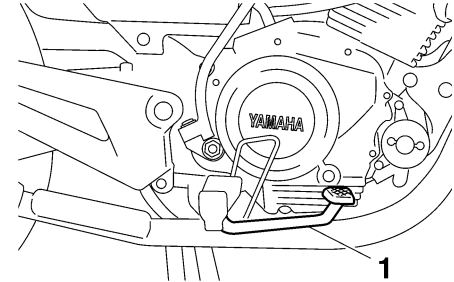

1. Pedal de freno

El pedal de freno está situado en el lado derecho de la motocicleta. Para aplicar el freno trasero pise el pedal.

FUNCIONES DE LOS INSTRUMENTOS Y MANDOS

Tapón del depósito de gasolina

SAU13000

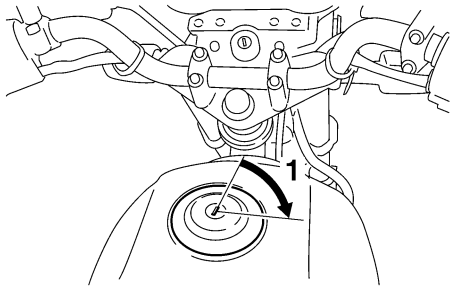

1. Desbloquear.

Para extraer el tapón del depósito de gasolina

Introduzca la llave en la cerradura y gírela 1/4 de vuelta en el sentido de las agujas del reloj. La cerradura se desbloquea y puede extraerse el tapón del depósito de gasolina.

Para colocar el tapón del depósito de gasolina

1. Empuje el tapón en su sitio con la llave en la cerradura.
2. Gire la llave en el sentido contrario al de las agujas del reloj hasta su posición original y luego extráigala.

NOTA: _____

No se puede colocar el tapón del depósito de gasolina si la llave no se encuentra en la cerradura. Además, la llave no se puede extraer si el tapón no está correctamente colocado y bloqueado.

SWA11140

⚠ ADVERTENCIA _____

Verifique que el tapón del depósito de gasolina esté correctamente colocado antes de emprender la marcha.

Gasolina

SAU13220

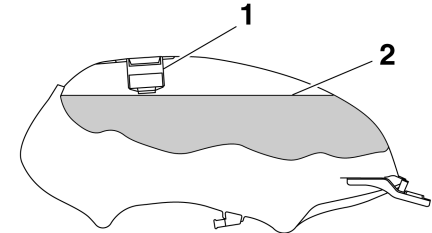

1. Tubo de llenado del depósito de gasolina
2. Nivel de gasolina

Asegúrese de que haya suficiente gasolina en el depósito. Cuando ponga gasolina, introduzca la tobera del surtidor en el orificio de llenado del depósito y lléne hasta la parte inferior del tubo de llenado, como se muestra.

SWA10880

⚠ ADVERTENCIA _____

- No llene en exceso el depósito de gasolina, ya que de lo contrario puede rebosar cuando la gasolina se caliente y se expanda.
- Evite derramar gasolina sobre el motor caliente.

FUNCIONES DE LOS INSTRUMENTOS Y MANDOS

ATENCIÓN:

Elimine inmediatamente la gasolina derramada con un trapo limpio, seco y suave, ya que la gasolina puede dañar las superficies pintadas o las piezas de plástico.

SCA10070

de otra marca o super sin plomo. El uso de de gasolina sin plomo prolonga la vida útil de la bujía y reduce los costes de mantenimiento.

SAU13320

Gasolina recomendada:

ÚNICAMENTE GASOLINA NORMAL SIN PLOMO

Capacidad del depósito de gasolina:

12.0 L (3.17 US gal) (2.64 Imp.gal)

Reserva:

3.0 L (0.79 US gal) (0.66 Imp.gal)

SCA11400

ATENCIÓN:

Utilice únicamente gasolina sin plomo. El uso de gasolina con plomo provocará graves averías en piezas internas del motor tales como las válvulas, los aros del pistón, así como el sistema de escape.

El motor Yamaha ha sido diseñado para funcionar con gasolina normal sin plomo de 91 octanos o más. Si se producen detonaciones (o autoencendido), utilice gasolina

Catalizador

Este modelo está equipado con un catalizador en el sistema de escape.

SAU13431

SWA10860

⚠ ADVERTENCIA

El sistema de escape permanece caliente después del funcionamiento. Verifique que el sistema de escape se haya enfriado antes de realizar cualquier operación de mantenimiento.

SCA10700

ATENCIÓN:

Debe observar las precauciones siguientes para prevenir un peligro de incendio u otros daños.

- Utilice únicamente gasolina sin plomo. El uso de gasolina con plomo provocará daños irreparables en el catalizador.
- No estacione nunca el vehículo en lugares en los que se pueda producir un incendio, como por ejemplo en presencia de rastrojos u otros materiales que arden con facilidad.
- No deje el motor al ralentí durante demasiado tiempo.

FUNCIONES DE LOS INSTRUMENTOS Y MANDOS

SAU37210

Grifo de gasolina

El grifo de gasolina suministra gasolina del depósito al carburador, al tiempo que la filtra.

NOTA:

Las posiciones indicadas en el grifo de gasolina son diferentes según el modelo, como se muestra en las ilustraciones siguientes.

El grifo de gasolina tiene tres posiciones:

“OFF” o “●”

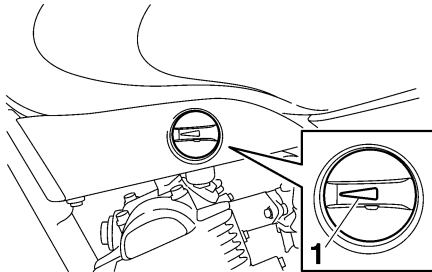

1. Flecha hacia “OFF” o “●”

Con el grifo en esta posición, la gasolina no pasa. Sitúe siempre el grifo en esta posición cuando el motor esté parado.

“ON” o “☐”

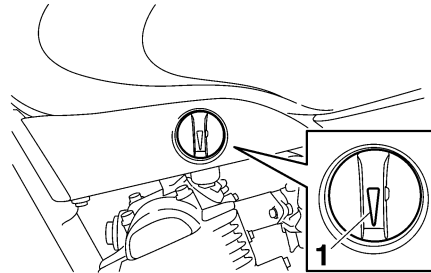

1. Flecha hacia “ON” o “☐”

Con el grifo en esta posición, la gasolina pasa al carburador. La conducción normal se realiza con el grifo en esta posición.

“RES” o “☐”

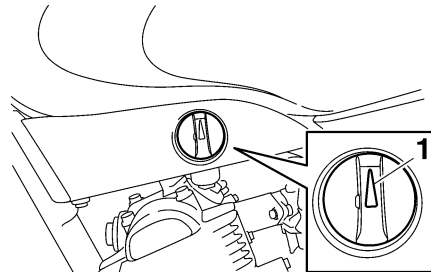

1. Flecha hacia “RES” o “☐”

Indica reserva. Si se queda sin gasolina mientras conduce, sitúe el grifo en esta posición. Llene el depósito a la primera oportunidad. ¡No olvide situar de nuevo el grifo en la posición “ON” o “☐” después de poner gasolina!

Palanca del estárter (estrangulador) “”

SAU13590

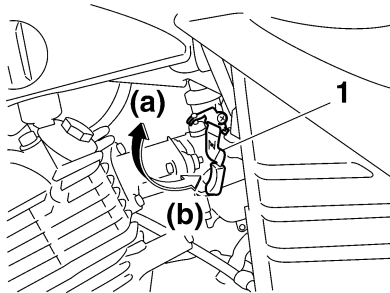

1. Palanca del estárter (estrangulador) “”

Para arrancar un motor en frío es necesaria una mezcla más rica de aire-gasolina; el estárter (estrangulador) la suministra.

Mueva la palanca en la dirección (a) para activar el estárter (estrangulador).

Mueva la palanca en la dirección (b) para desactivar el estárter (estrangulador).

Sistema de arranque a pedal

SAU13660

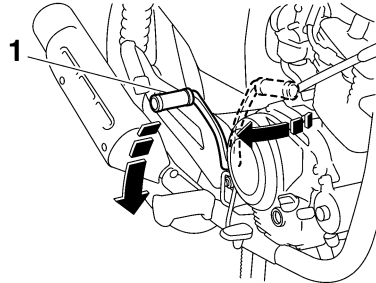

1. Sistema de arranque a pedal

Si el motor no arranca pulsando el interruptor de arranque, inténtelo con el sistema de arranque a pedal. Para arrancar el motor despliegue la palanca de arranque, muévala ligeramente hacia abajo con el pie hasta que el mecanismo engrane y seguidamente empújela hacia abajo suavemente, pero con fuerza. Este modelo está equipado con un sistema de arranque a pedal primario que permite arrancar el motor en cualquier marcha si está desembragado. No obstante, se recomienda poner la transmisión en la posición de punto muerto antes de arrancar.

Ajuste de los conjuntos amortiguadores

SAU14880

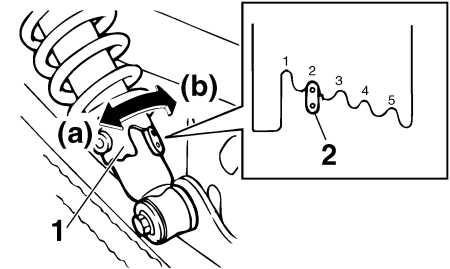

1. Aro de ajuste de la precarga del muelle
2. Indicador de posición

Cada conjunto amortiguador está equipado con un aro de ajuste de la precarga del muelle.

SCA10100

ATENCIÓN:

No gire nunca un mecanismo de ajuste más allá de las posiciones máxima o mínima.

SWA10210

⚠ ADVERTENCIA

Ajuste siempre los dos conjuntos amortiguadores por igual; de lo contrario pueden disminuir la manejabilidad y la estabilidad.

FUNCIONES DE LOS INSTRUMENTOS Y MANDOS

3

Ajuste la precarga del muelle del modo siguiente.

Para incrementar la precarga del muelle y endurecer la suspensión, gire el aro de ajuste de cada conjunto amortiguador en la dirección (a). Para reducir la precarga del muelle y ablandar la suspensión, gire el aro de ajuste de cada conjunto amortiguador en la dirección (b).

NOTA:

Alinee la muesca correspondiente del aro de ajuste con el indicador de posición del amortiguador.

Precarga del muelle:

Mínima (blanda):

1

Normal:

2

Máxima (dura):

5

Portaequipajes

SAU15110

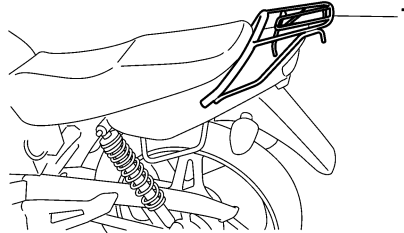

1. Portaequipajes



ADVERTENCIA

- No sobrepase el límite de carga de 3 kg (6.6 lb) del portaequipajes.
- No sobrepase la carga máxima de 200 kg (441 lb) del vehículo.

SWA10170

Soportes de la correa del equipaje

SAU15190

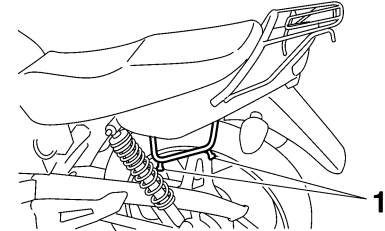

1. Soporte de la correa del equipaje

Debajo de la parte trasera del asiento del pasajero hay cuatro soportes de la correa del equipaje.

SAU36950

Sistema de corte del circuito de arranque

El sistema de corte del circuito de arranque (que comprende el interruptor del embrague y el interruptor de punto muerto) impide poner en marcha el motor cuando hay una marcha puesta y no se está accionando la maneta de embrague.

Compruebe periódicamente el funcionamiento del sistema de corte del circuito de arranque conforme al procedimiento siguiente.

SWA10250



Si observa alguna anomalía, haga revisar el sistema en un concesionario Yamaha antes de utilizar la motocicleta.

FUNCIONES DE LOS INSTRUMENTOS Y MANDOS

3

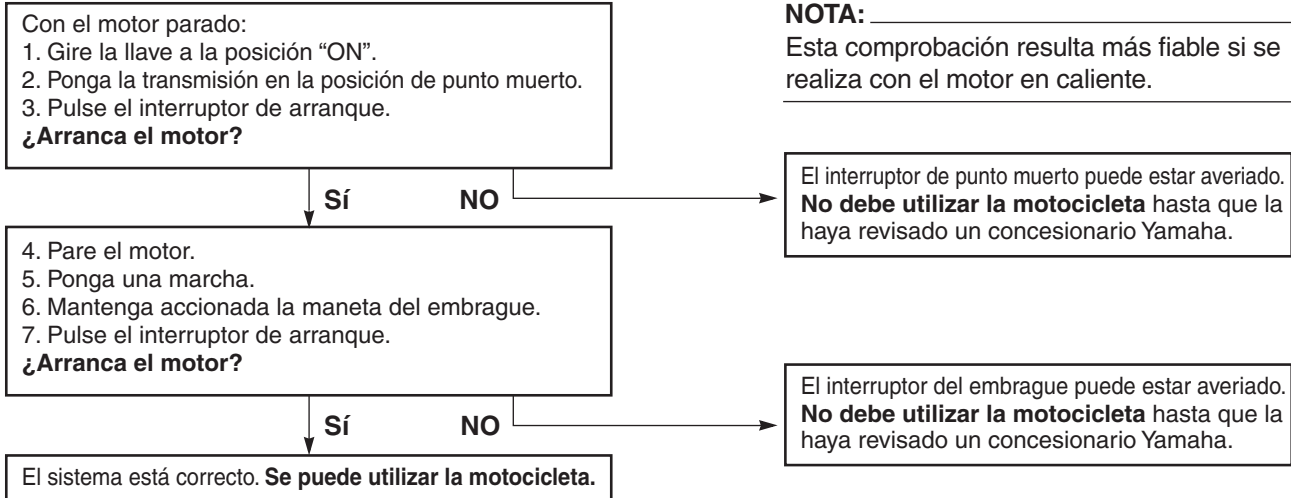

COMPROBACIONES ANTES DE LA UTILIZACIÓN

SAU15591

El estado de un vehículo es responsabilidad de su propietario. Los componentes vitales pueden empezar a deteriorarse rápidamente incluso si no se utiliza el vehículo (por ejemplo, como resultado de su exposición a los elementos). Cualquier avería, fuga o disminución de la presión de los neumáticos puede tener graves consecuencias. Por lo tanto, es muy importante, además de una completa inspección visual, verificar los puntos siguientes antes de cada utilización.

NOTA:

Las comprobaciones previas deben efectuarse cada vez que se utiliza el vehículo. Esta revisión puede efectuarse en muy poco tiempo, el cual queda ampliamente compensado en términos de seguridad.

SWA11150

ADVERTENCIA

Si cualquiera de los elementos de la lista de comprobaciones previas no funciona correctamente, hágalo revisar y reparar antes de utilizar el vehículo.

COMPROBACIONES ANTES DE LA UTILIZACIÓN

SAU15603

Lista de comprobaciones previas

| ELEMENTO | COMPROBACIONES | PÁGINA |
|---------------------|---|------------|
| Gasolina | <ul style="list-style-type: none">• Comprobar nivel en el depósito de gasolina.• Poner gasolina si es necesario.• Comprobar si existen fugas en la línea de combustible. | 3-6 |
| Aceite de motor | <ul style="list-style-type: none">• Comprobar nivel de aceite en el motor.• Si es necesario, añadir aceite del tipo recomendado hasta el nivel especificado.• Comprobar si existen fugas. | 6-10 |
| Freno delantero | <ul style="list-style-type: none">• Comprobar funcionamiento.• Si el funcionamiento es blando o esponjoso, solicitar a un concesionario Yamaha que purgue el sistema hidráulico.• Compruebe el desgaste de las pastillas de freno.• Cambiar si es necesario.• Comprobar nivel de líquido en el depósito.• Si es necesario, añadir líquido de frenos del tipo recomendado hasta el nivel especificado.• Comprobar si existen fugas en el sistema hidráulico. | 6-20, 6-21 |
| Freno trasero | <ul style="list-style-type: none">• Comprobar funcionamiento.• Comprobar el juego del pedal.• Ajustar si es necesario. | 6-20 |
| Embrague | <ul style="list-style-type: none">• Comprobar funcionamiento.• Lubricar el cable si es necesario.• Comprobar el juego de la maneta.• Ajustar si es necesario. | 6-18 |
| Puño del acelerador | <ul style="list-style-type: none">• Verificar si el funcionamiento es suave.• Comprobar el juego del cable.• Si es necesario, solicitar a un concesionario Yamaha que ajuste el juego del cable y lubrique el cable y la caja del puño. | 6-14, 6-25 |
| Cables de mando | <ul style="list-style-type: none">• Verificar si el funcionamiento es suave.• Lubricar si es necesario. | 6-25 |

COMPROBACIONES ANTES DE LA UTILIZACIÓN

| ELEMENTO | COMPROBACIONES | PÁGINA |
|---|---|------------|
| Cadena de transmisión | <ul style="list-style-type: none"> • Comprobar el juego de la cadena. • Ajustar si es necesario. • Comprobar estado de la cadena. • Lubricar si es necesario. | 6-23, 6-24 |
| Ruedas y neumáticos | <ul style="list-style-type: none"> • Comprobar si están dañados. • Comprobar estado de los neumáticos y profundidad del dibujo. • Comprobar la presión. • Corregir si es necesario. | 6-15, 6-17 |
| Pedales de freno y cambio | <ul style="list-style-type: none"> • Verificar si el funcionamiento es suave. • Lubricar los puntos de pivote de los pedales si es necesario. | 6-26 |
| Manetas de freno y embrague | <ul style="list-style-type: none"> • Verificar si el funcionamiento es suave. • Lubricar los puntos de pivote de las manetas si es necesario. | 6-26 |
| Caballote central | <ul style="list-style-type: none"> • Verificar si el funcionamiento es suave. • Lubricar el pivote si es necesario. | 6-27 |
| Fijaciones del bastidor | <ul style="list-style-type: none"> • Comprobar que todas las tuercas, pernos y tornillos estén correctamente apretados. • Apretar si es necesario. | — |
| Instrumentos, luces, señales e interruptores | <ul style="list-style-type: none"> • Comprobar funcionamiento. • Corregir si es necesario. | — |

UTILIZACIÓN Y PUNTOS IMPORTANTES PARA LA CONDUCCIÓN

SAU15950

SAU36991

SWA10270

ADVERTENCIA

- Familiarícese bien con todos los mandos y sus funciones antes de utilizar la motocicleta. Consulte a un concesionario Yamaha si tiene alguna duda acerca de alguno de los mandos o funciones.
- No arranque nunca el motor ni lo utilice en un lugar cerrado. Los gases del escape son tóxicos y su inhalación puede provocar rápidamente la pérdida del conocimiento y la muerte. Asegúrese siempre de que la ventilación sea adecuada.
- Antes de emprender la marcha verifique que el caballete lateral esté subido. Si el caballete lateral no está completamente subido puede tocar el suelo y distraer al conductor, con el consiguiente riesgo de que éste pierda el control.

Arranque del motor en frío

Para que el sistema de corte del circuito de arranque permita el arranque, debe cumplirse una de las condiciones siguientes:

- La transmisión esté en la posición de punto muerto.
- Haya una marcha puesta, con la maneta de embrague accionada.

SWA14160

ADVERTENCIA

Antes de arrancar el motor, compruebe el funcionamiento del sistema de corte del circuito de arranque conforme al procedimiento descrito en la página 3-11.

1. Gire la palanca del grifo de gasolina a la posición "ON" o "⏏".
2. Gire la llave a la posición "ON".
3. Ponga la transmisión en la posición de punto muerto.

NOTA:

Cuando la transmisión esté en la posición de punto muerto, la luz indicadora de punto muerto debe estar encendida; si no es así, haga revisar el circuito eléctrico en un concesionario Yamaha.

4. Accione el estérter (estrangulador) y cierre completamente el acelerador. (Véase la página 3-9.)

5. Arranque el motor pulsando el interruptor de arranque o accionando la palanca de arranque.

NOTA:

Si el motor no arranca con el interruptor de arranque, suelte el interruptor, espere unos segundos e inténtelo de nuevo. Cada intento de arranque debe ser lo más breve posible a fin de preservar la batería. No accione el arranque durante más de 10 segundos seguidos. Si el motor no arranca con el motor de arranque, inténtelo con el sistema de arranque a pedal.

SCA11040

ATENCIÓN:

Para prolongar al máximo la vida útil del motor, ¡nunca acelere mucho con el motor frío!

6. Cuando el motor se haya calentado desactive el estérter (estrangulador).

NOTA:

El motor está caliente cuando responde normalmente al acelerador con el estérter (estrangulador) desactivado.

UTILIZACIÓN Y PUNTOS IMPORTANTES PARA LA CONDUCCIÓN

Arranque del motor en caliente

SAU16640

Utilice el mismo procedimiento que el descrito para el arranque en frío, salvo que el estárter (estrangulador) no es necesario cuando el motor está caliente.

Cambio

SAU16671

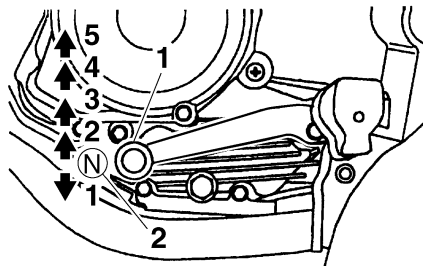

1. Pedal de cambio
2. Posición de punto muerto

El cambio de marchas le permite controlar la cantidad de potencia de motor disponible para iniciar la marcha, acelerar, subir pendientes, etc.

En la figura se muestran las posiciones del cambio de marchas.

NOTA:

Para poner la transmisión en la posición de punto muerto, pise el pedal de cambio repetidamente hasta que llegue al final de su recorrido y, a continuación, levántelo ligeramente.

ATENCIÓN:

- Incluso con la transmisión en la posición de punto muerto, no descienda pendientes durante periodos de tiempo prolongados con el motor parado ni remolque la motocicleta en distancias largas. La transmisión sólo se engrasa correctamente cuando el motor está funcionando. Un engrase inadecuado puede averiar la transmisión.
- Utilice siempre el embrague para cambiar de marcha a fin de evitar que se averíe el motor, la transmisión y la transmisión secundaria, los cuales no han sido diseñados para soportar el impacto de un cambio forzado.

UTILIZACIÓN Y PUNTOS IMPORTANTES PARA LA CONDUCCIÓN

SAU16800

Consejos para reducir el consumo de gasolina

El consumo de gasolina depende en gran medida del estilo de conducción. Considere los consejos siguientes para reducir el consumo de gasolina:

- Desactive el estérter (estrangulador) lo antes posible.
- No apure las marchas y evite revolucionar mucho el motor durante la aceleración.
- No fuerce el motor al reducir las marchas y evite acelerar en punto muerto.
- Pare el motor en lugar de dejarlo a ralentí durante periodos prolongados (p. ej. en los atascos, en los semáforos o en los pasos a nivel).

Rodaje del motor

No existe un periodo más importante para la vida del motor que el comprendido entre 0 y 1600 km (1000 mi). Por esta razón, debe leer atentamente el material siguiente. Puesto que el motor es nuevo, no lo fuerce excesivamente durante los primeros 1600 km (1000 mi). Las diferentes piezas del motor se desgastan y pulen hasta sus holguras correctas de trabajo. Durante este periodo debe evitar el funcionamiento prolongado a todo gas o cualquier condición que pueda provocar el sobrecalentamiento del motor.

SAU16841

SAU37250

0–500 km (0–300 mi)

Evite el funcionamiento prolongado a más de 6000 r/min.

Después de cada hora de funcionamiento, pare el motor y déjelo enfriar entre cinco y diez minutos.

Varíe el régimen del motor periódicamente. No utilice el motor con una posición fija del acelerador.

500–1000 km (300–600 mi)

Evite el funcionamiento prolongado a más de 7500 r/min.

Revolucione el motor libremente en todas las marchas, pero no lo ponga a todo gas en ningún momento.

SCA10280

ATENCIÓN:

A los 1000 km (600 mi) de funcionamiento debe cambiarse el aceite del motor.

A partir de 1000 km (600 mi)

Ya puede utilizar el vehículo normalmente.

SCA10310

ATENCIÓN:

- Mantenga el régimen del motor fuera de la zona roja del tacómetro.
- Si surge algún problema durante el rodaje del motor lleve inmediatamente el vehículo a un concesionario Yamaha para que lo revise.

UTILIZACIÓN Y PUNTOS IMPORTANTES PARA LA CONDUCCIÓN

SAU37200

Estacionamiento

Cuando haya estacionado, pare el motor, quite la llave del interruptor principal y gire la palanca del grifo de gasolina a la posición "OFF" o "●".

SWA10310

ADVERTENCIA

- El motor y el sistema de escape pueden calentarse mucho; estacione en un lugar en el que resulte difícil que los peatones o los niños puedan tocarlos.
- No estacione en una pendiente o sobre suelo blando, ya que el vehículo puede volcar.

SCA10380

ATENCIÓN:

No estacione nunca en un lugar donde exista peligro de incendio por la presencia, por ejemplo, de rastrojos u otros materiales inflamables.

MANTENIMIENTO PERIÓDICO Y PEQUEÑAS REPARACIONES

SAU17240

La seguridad es una obligación del propietario. Con una revisión, ajuste y engrase periódicos su vehículo se mantendrá en el estado más seguro y eficaz posible. En las páginas siguientes se explican los puntos de revisión, ajuste y engrase más importantes.

Los intervalos que se indican en el cuadro de mantenimiento y engrase periódicos deben considerarse simplemente como una guía general en condiciones normales de conducción. No obstante, DEPENDIENDO DE LA METEOROLOGÍA, EL TERRENO, EL ÁREA GEOGRÁFICA Y LAS CONDICIONES PARTICULARES DE USO, PUEDE SER NECESARIO ACORTAR LOS INTERVALOS DE MANTENIMIENTO.

SWA10320

⚠ ADVERTENCIA

Si no tiene experiencia en trabajos de mantenimiento, confíelo a un concesionario Yamaha.

SAU17340

Juego de herramientas del propietario

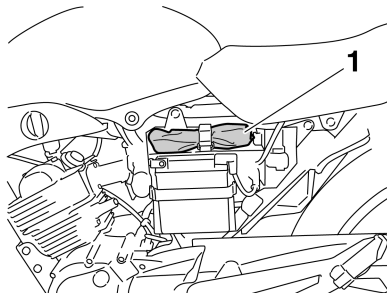

1. Juego de herramientas del propietario

El juego de herramientas del propietario se encuentra detrás del panel B. (Véase la página 6-6.)

El objeto de la información de servicio que se incluye en este manual y de las herramientas que se suministran en el juego de herramientas del propietario es ayudarle a realizar las operaciones de mantenimiento preventivo y las pequeñas reparaciones. Sin embargo, para realizar correctamente algunos trabajos de mantenimiento puede necesitar herramientas adicionales, como por ejemplo una llave dinamométrica.

NOTA: _____

Si no dispone de las herramientas o la experiencia necesarias para realizar un trabajo determinado, confíelo a un concesionario Yamaha.

SWA10350

⚠ ADVERTENCIA

Las modificaciones no aprobadas por Yamaha pueden provocar una pérdida de prestaciones y la inseguridad del vehículo. Consulte a un concesionario Yamaha antes de realizar cualquier cambio.

MANTENIMIENTO PERIÓDICO Y PEQUEÑAS REPARACIONES

SAU17710

Cuadro de mantenimiento y engrase periódicos

NOTA:

- Las comprobaciones anuales deben efectuarse cada año, salvo si en su lugar se realiza un mantenimiento basado en el kilometraje.
- A partir de los 30000 km, repita los intervalos de mantenimiento desde el de los 6000 km.
- Las operaciones marcadas con un asterisco debe realizarlas un concesionario Yamaha, ya que requieren herramientas y datos especiales, así como cualificación técnica.

| Nº | ELEMENTO | COMPROBACIÓN U OPERACIÓN DE MANTENIMIENTO | LECTURA DEL CUENTAKILÓMETROS (× 1000 km) | | | | | COM- PROBA- CIÓN ANUAL |
|----|--------------------------------|--|---|---|----|----|----|---------------------------------|
| | | | 1 | 6 | 12 | 18 | 24 | |
| 1 | * Línea de combustible | • Comprobar si los tubos de gasolina están agrietados o dañados. | | √ | √ | √ | √ | √ |
| 2 | * Filtro del grifo de gasolina | • Comprobar estado. | | | √ | | √ | |
| 3 | Bujía | • Comprobar estado. • Limpiar y ajustar la distancia entre electrodos. | | √ | | √ | | |
| | | • Cambiar. | | | √ | | √ | |
| 4 | * Válvulas | • Comprobar holgura de la válvula. • Ajustar. | | √ | √ | √ | √ | |
| 5 | Filtro de aire | • Limpiar. | | √ | | √ | | |
| | | • Cambiar. | | | √ | | √ | |
| 6 | * Batería | • Comprobar nivel de electrolito y densidad. • Verificar la correcta colocación del tubo respiradero. | | √ | √ | √ | √ | √ |
| 7 | Embrague | • Comprobar funcionamiento. • Ajustar. | √ | √ | √ | √ | √ | |

MANTENIMIENTO PERIÓDICO Y PEQUEÑAS REPARACIONES

| Nº | ELEMENTO | COMPROBACIÓN U OPERACIÓN DE MANTENIMIENTO | LECTURA DEL CUENTA KILÓMETROS (× 1000 km) | | | | | COM- PROBA- CIÓN ANUAL |
|----|---------------------------|--|--|---|----|----|----|---------------------------------|
| | | | 1 | 6 | 12 | 18 | 24 | |
| 8 | * Freno delantero | • Comprobar funcionamiento, nivel de líquido y si existe alguna fuga. | √ | √ | √ | √ | √ | √ |
| | | • Cambiar pastillas de freno. | Siempre que lleguen al límite de desgaste | | | | | |
| 9 | * Freno trasero | • Comprobar funcionamiento y ajustar el juego del pedal de freno. | √ | √ | √ | √ | √ | √ |
| | | • Cambiar zapatas. | Siempre que lleguen al límite de desgaste | | | | | |
| 10 | * Tubo de freno | • Comprobar si está agrietado o dañado. | | √ | √ | √ | √ | √ |
| | | • Cambiar. | Cada 4 años | | | | | |
| 11 | * Ruedas | • Comprobar si están descentradas o dañadas. | | √ | √ | √ | √ | |
| 12 | * Neumáticos | • Comprobar la profundidad del dibujo y si está dañado. • Cambiar si es necesario. • Comprobar la presión. • Corregir si es necesario. | | √ | √ | √ | √ | √ |
| 13 | * Cojinetes de rueda | • Comprobar si los cojinetes están flojos o dañados. | | √ | √ | √ | √ | |
| 14 | * Basculante | • Comprobar funcionamiento y si el juego es excesivo. | | √ | √ | √ | √ | |
| | | • Lubricar con grasa a base de jabón de litio. | Cada 24000 km | | | | | |
| 15 | Cadena de transmisión | • Compruebe la holgura, la alineación y el estado de la cadena. • Ajuste y lubrique la cadena con un lubricante especial para cadenas con juntas tóricas. | Cada 1000 km y después de lavar la motocicleta o circular con lluvia | | | | | |
| 16 | * Cojinetes de dirección | • Comprobar el juego de los cojinetes y si la dirección está dura. | √ | √ | √ | √ | √ | |
| | | • Lubricar con grasa a base de jabón de litio. | Cada 24000 km | | | | | |
| 17 | * Fijaciones del bastidor | • Comprobar que todas las tuercas, pernos y tornillos estén correctamente apretados. | | √ | √ | √ | √ | √ |

MANTENIMIENTO PERIÓDICO Y PEQUEÑAS REPARACIONES

| Nº | ELEMENTO | COMPROBACIÓN U OPERACIÓN DE MANTENIMIENTO | LECTURA DEL CUENTAKILÓMETROS (× 1000 km) | | | | | COM- PROBA- CIÓN ANUAL |
|----|--|--|---|---|----|----|----|---------------------------------|
| | | | 1 | 6 | 12 | 18 | 24 | |
| 18 | Caballote central | <ul style="list-style-type: none"> Comprobar funcionamiento. Lubricar. | | √ | √ | √ | √ | √ |
| 19 | * Horquilla delantera | <ul style="list-style-type: none"> Comprobar funcionamiento y si existen fugas de aceite. | | √ | √ | √ | √ | |
| 20 | * Conjuntos amortiguadores | <ul style="list-style-type: none"> Comprobar funcionamiento y si los amortiguadores pierden aceite. | | √ | √ | √ | √ | |
| 21 | * Carburador | <ul style="list-style-type: none"> Comprobar funcionamiento del estárter (estrangulador). Ajustar el ralentí del motor. | √ | √ | √ | √ | √ | √ |
| 22 | Aceite de motor | <ul style="list-style-type: none"> Cambiar. Comprobar nivel de aceite y si existen fugas. | √ | √ | √ | √ | √ | √ |
| 23 | * Interruptores de freno delantero y trasero | <ul style="list-style-type: none"> Comprobar funcionamiento. | √ | √ | √ | √ | √ | √ |
| 24 | Piezas móviles y cables | <ul style="list-style-type: none"> Lubricar. | | √ | √ | √ | √ | √ |
| 25 | * Caja del puño del acelerador y cable | <ul style="list-style-type: none"> Comprobar funcionamiento y juego. Ajustar el juego del cable del acelerador si es necesario. Lubricar la caja del puño de acelerador y el cable. | | √ | √ | √ | √ | √ |
| 26 | * Sistema de inducción de aire | <ul style="list-style-type: none"> Comprobar si la válvula de corte de aire, la válvula de láminas y el tubo están dañados. Cambiar las piezas averiadas según sea necesario. | | √ | √ | √ | √ | √ |
| 27 | * Luces, señales e interruptores | <ul style="list-style-type: none"> Comprobar funcionamiento. Ajustar la luz del faro. | √ | √ | √ | √ | √ | √ |

6

SAU18660

NOTA:

- El filtro de aire requiere un servicio más frecuente cuando se utiliza el vehículo en lugares especialmente húmedos o polvorientos.

MANTENIMIENTO PERIÓDICO Y PEQUEÑAS REPARACIONES

- Mantenimiento del freno hidráulico
 - Compruebe regularmente el nivel de líquido de freno y corríjalo según sea necesario.
 - Cada dos años cambie los componentes internos de la bomba de freno y de la pinza, así como el líquido de freno.
 - Cambie los tubos de freno cada cuatro años y siempre que estén agrietados o dañados.
-

MANTENIMIENTO PERIÓDICO Y PEQUEÑAS REPARACIONES

Desmontaje y montaje del carenado y los paneles

SAU18721

El carenado y los paneles que se muestran deben desmontarse para poder realizar algunas de las operaciones de mantenimiento que se describen en este capítulo. Consulte este apartado cada vez que necesite desmontar y montar el carenado o un panel.

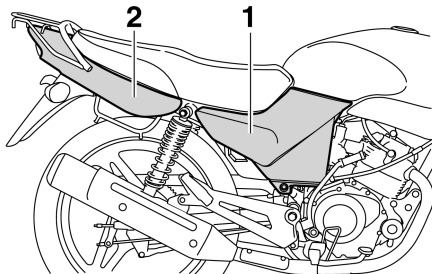

1. Panel A
2. Carenado

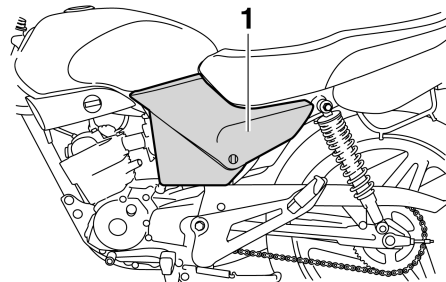

1. Panel B

Carenado

SAU37082

Para desmontar el carenado

1. Desmonte los paneles A y B. (Véanse las páginas 6-6.)
2. Quite el perno de cada lado del asiento y desmonte el asiento.

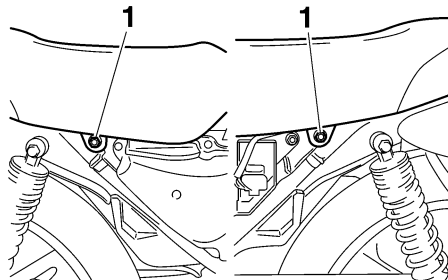

1. Perno

3. Desmonte el portaequipajes quitando los pernos.

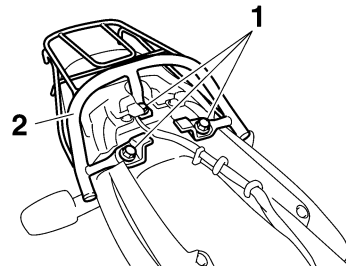

1. Perno
2. Portaequipajes

4. Quite los tornillos y seguidamente desmonte el carenado como se muestra.

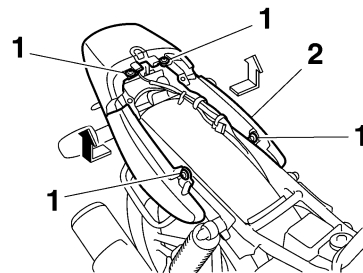

1. Tornillo
2. Carenado

MANTENIMIENTO PERIÓDICO Y PEQUEÑAS REPARACIONES

Para montar el carenado

1. Coloque el carenado en su posición original y apriete los tornillos.

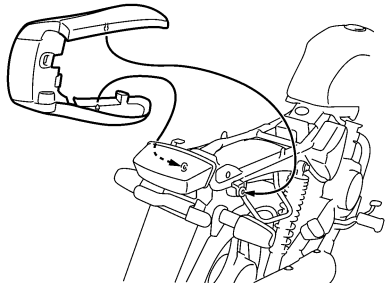

2. Monte el portaequipajes colocando los pernos y apretándolos con el par especificado.

Par de apriete:

Perno del portaequipajes:
30 Nm (3.0 m·kgf, 22 ft·lbf)

3. Coloque el asiento en su posición original y apriete los pernos.

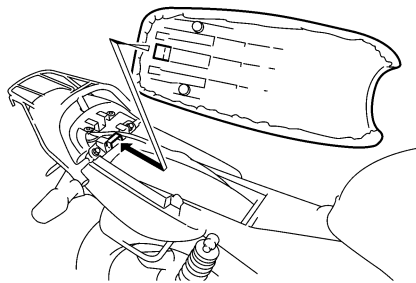

4. Monte los paneles.

Panel A

Para desmontar el panel

1. Quite el tornillo.

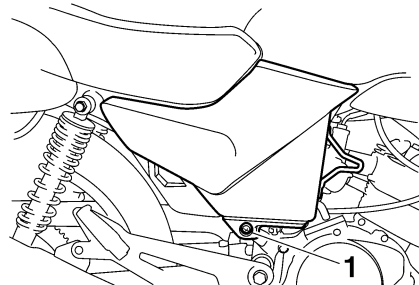

1. Tornillo

2. Retire hacia fuera la parte delantera del panel y deslice este hacia adelante para soltar su parte trasera.

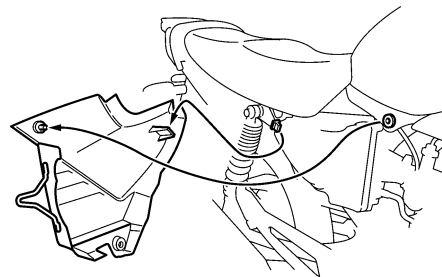

SAU37070

Para montar el panel

1. Sujete la parte trasera del panel y empuje hacia adentro la parte delantera.

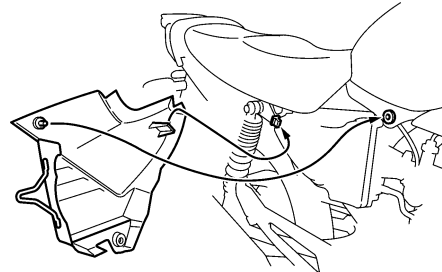

2. Coloque el tornillo.

SAU36960

Panel B

Para desmontar el panel

1. Abra la tapa de la cerradura del panel, introduzca la llave en la cerradura y gírela 1/4 de vuelta en el sentido de las agujas del reloj.

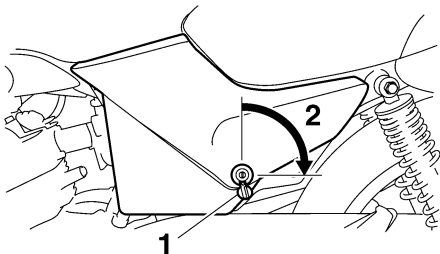

1. Tapa de la cerradura del panel
2. Desbloquear.

2. Retire hacia fuera la parte delantera del panel con la llave introducida en la cerradura y deslice el panel hacia adelante para soltar su parte trasera.

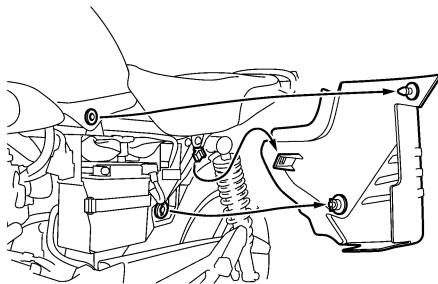

Para montar el panel

1. Sujete la parte trasera del panel y empuje hacia dentro la parte delantera con la llave introducida en la cerradura.

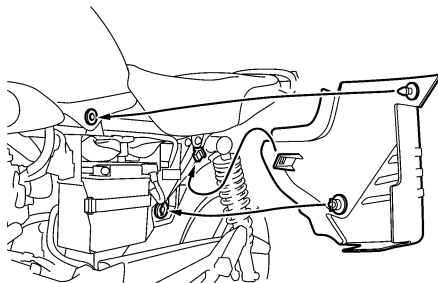

2. Gire la llave en el sentido contrario al de las agujas del reloj hasta su posición original, extráigala y cierre la tapa de la cerradura del panel.

SAU19602

Comprobación de la bujía

La bujía es un componente importante del motor que resulta fácil de comprobar. El calor y los depósitos de material provocan la erosión lenta de cualquier bujía, por lo que ésta debe desmontarse y comprobarse de acuerdo con el cuadro de mantenimiento periódico y engrase. Además, el estado de la bujía puede reflejar el estado del motor.

Para desmontar la bujía

1. Retire la tapa de bujía.

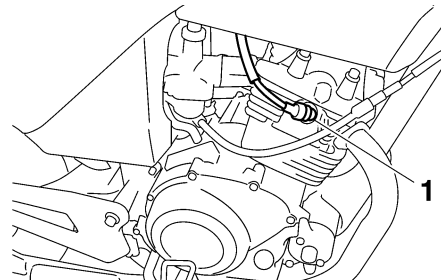

1. Tapa de bujía

2. Desmonte la bujía como se muestra, con la llave de bujías incluida en el juego de herramientas del propietario.

MANTENIMIENTO PERIÓDICO Y PEQUEÑAS REPARACIONES

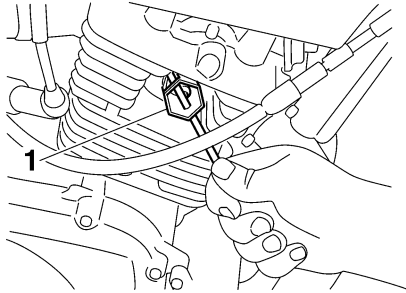

1. Llave de bujías

Para revisar la bujía

1. Compruebe que el aislamiento de porcelana que rodea al electrodo central de la bujía tenga un color canela de tono entre medio y claro (éste es el color ideal cuando se utiliza el vehículo normalmente).

NOTA:

Si la bujía presenta un color claramente diferente, puede que el motor esté averiado. No trate de diagnosticar usted mismo estas averías. En lugar de ello, haga revisar el vehículo en un concesionario Yamaha.

2. Compruebe la erosión del electrodo y la acumulación excesiva de carbono u otros depósitos en la bujía; cámbiela según sea necesario.

Bujía especificada:
NGK/CR6HSA

Para montar la bujía

1. Mida la distancia entre electrodos de la bujía con una galga y ajústela al valor especificado según sea necesario.

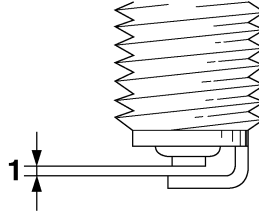

1. Distancia entre electrodos de la bujía

Distancia entre electrodos de la bujía:
0.6–0.7 mm (0.024–0.028 in)

2. Limpie la superficie de la junta de la bujía y su superficie de contacto; seguidamente elimine toda suciedad de las roscas de la bujía.
3. Monte la bujía con la llave de bujías y apriétela con el par especificado.

Par de apriete:

Bujía:
12.5 Nm (1.25 m·kgf, 9.0 ft·lbf)

NOTA:

Si no dispone de una llave dinamométrica para montar la bujía, una buena estimación del par de apriete correcto es 1/4–1/2 vuelta después de haberla apretado a mano. No obstante, deberá apretar la bujía con el par especificado tan pronto como sea posible.

4. Coloque la tapa de bujía.

MANTENIMIENTO PERIÓDICO Y PEQUEÑAS REPARACIONES

SAU37170

Aceite de motor

Debe comprobar el nivel de aceite del motor antes de cada utilización. Además, debe cambiar el aceite según los intervalos que se especifican en el cuadro de mantenimiento periódico y engrase.

Para comprobar el nivel de aceite del motor

1. Coloque el vehículo sobre el caballete central.

NOTA:

Verifique que el vehículo se encuentre en posición vertical para comprobar el nivel de aceite. Si está ligeramente inclinada hacia un lado, la lectura puede resultar errónea.

2. Arranque el motor, caliéntelo durante algunos minutos y luego párelo.
3. Espere unos minutos hasta que se asiente el aceite, quite el tapón de llenado, limpie la varilla de medición, introdúzcala de nuevo en el orificio de llenado (sin roscarla) y extráigala de nuevo para comprobar el nivel de aceite.

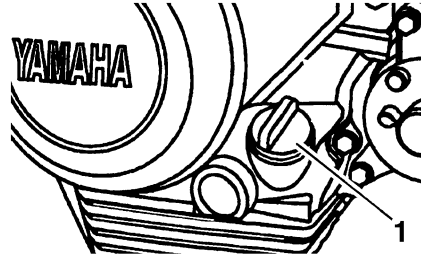

1. Tapón de llenado de aceite del motor

NOTA:

El aceite del motor debe situarse entre las marcas de nivel máximo y mínimo.

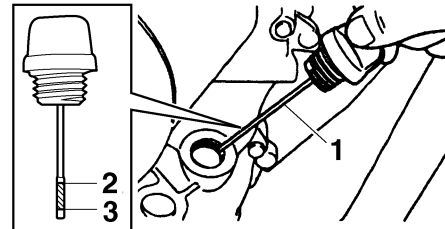

1. Varilla de medición
2. Marca de nivel máximo
3. Marca de nivel mínimo

4. Si el aceite del motor se encuentra en la marca de nivel mínimo o por debajo de la misma, añada una cantidad suficiente de aceite del tipo recomendado hasta que alcance el nivel correcto.
5. Introduzca la varilla de medición en el orificio de llenado de aceite y seguidamente apriete el tapón.

Para cambiar el aceite del motor

1. Arranque el motor, caliéntelo durante algunos minutos y luego párelo.
2. Coloque una bandeja debajo del motor para recoger el aceite usado.
3. Retire el tapón de llenado del aceite del motor y el perno de drenaje para vaciar el aceite del cárter.

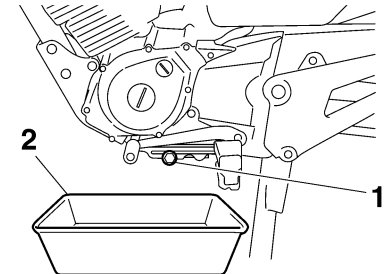

1. Perno de drenaje del aceite del motor
2. Bandeja de aceite

MANTENIMIENTO PERIÓDICO Y PEQUEÑAS REPARACIONES

- Coloque el perno de drenaje del aceite del motor y apriételo con el par especificado.

Par de apriete:

Perno de drenaje del aceite del motor:
20 Nm (2.0 m·kgf, 14 ft·lbf)

- Añada la cantidad especificada del aceite de motor recomendado y seguidamente coloque y apriete el tapón de llenado de aceite.

Aceite de motor recomendado:
Véase la página 8-1.
Cantidad de aceite:
1.00 L (1.06 US qt) (0.88 Imp. qt)

SCA11620

ATENCIÓN:

- Para evitar que el embrague patine (puesto que el aceite del motor también lubrica el embrague), no mezcle ningún aditivo químico. No utilice aceites con la especificación Diesel “CD” ni aceites de calidad superior a la especificada. Además, no utilice aceites con la etiqueta “AHORRO DE ENERGÍA II” o superior.

- Asegúrese de que no penetre ningún material extraño en el cárter.

- Arranque el motor y déjelo al ralentí durante algunos minutos mientras comprueba si existe alguna fuga de aceite. Si pierde aceite, pare inmediatamente el motor y averigüe la causa.
- Pare el motor, compruebe el nivel de aceite y corríjalo según sea necesario.

Limpieza del filtro de aire

Debe limpiar el filtro de aire según los intervalos que se especifican en el cuadro de mantenimiento periódico y engrase. Limpie el filtro de aire con mayor frecuencia si conduce en lugares especialmente húmedos o polvorientos.

- Desmonte el panel A. (Véase la página 6-6.)
- Desmonte la cubierta de la caja del filtro de aire quitando los tornillos.

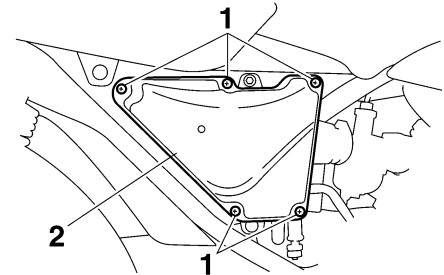

- Tornillo
- Cubierta de la caja del filtro de aire
- Extraiga el filtro de aire.

SAU37120

MANTENIMIENTO PERIÓDICO Y PEQUEÑAS REPARACIONES

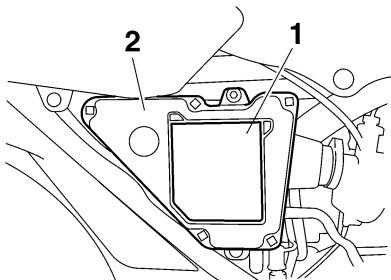

1. Material esponjoso
2. Filtro de aire

4. Extraiga el material esponjoso del filtro de aire.
5. Golpee ligeramente el filtro de aire para eliminar la mayor parte del polvo y la suciedad y, seguidamente, elimine el resto aplicando aire comprimido a la parte lateral de la malla, como se muestra. Si el filtro de aire está dañado, cámbielo.

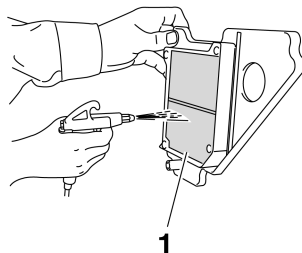

1. Filtro de aire

6. Limpie el material esponjoso con disolvente, a continuación oprímalo para eliminar los restos de disolvente y déjelo secar antes de colocarlo en el filtro de aire. Si el material esponjoso está dañado, cámbielo.

SWA10430

! ADVERTENCIA

Utilice únicamente un disolvente específico para la limpieza de piezas. Para evitar el riesgo de incendio o explosión, no utilice gasolina o disolventes cuya temperatura de inflamabilidad sea baja.

SCA15100

ATENCION:

Para no dañar el material esponjoso, manipúlelo suavemente y con cuidado, sin doblarlo.

7. Coloque el material esponjoso en el filtro de aire y a continuación monte este en su caja.

SCA10480

ATENCION:

- Verifique que el filtro de aire esté correctamente asentado en la caja del filtro de aire.
- El motor no se debe utilizar nunca sin el filtro de aire montado; de lo contrario, el o los pistones y/o cilindros pueden desgastarse excesivamente.

8. Monte la cubierta de la caja del filtro de aire colocando los tornillos.
9. Compruebe si hay polvo o agua acumulados en el tubo inferior de la caja del filtro de aire y, si es preciso, vacíelo extrayendo la abrazadera y luego el tapón.

MANTENIMIENTO PERIÓDICO Y PEQUEÑAS REPARACIONES

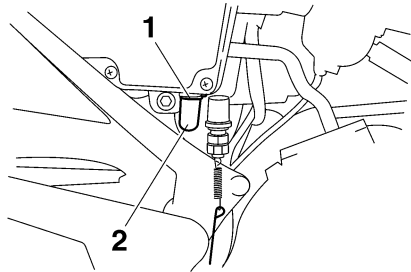

1. Brida
2. Tapón del tubo de drenaje del filtro de aire
10. Coloque el tapón en el tubo de control y luego monte la brida.
11. Monte el panel.

6

Ajuste del carburador

El carburador es una parte importante del motor y requiere un ajuste muy sofisticado. Por lo tanto, la mayor parte de los ajustes del carburador debe realizarlos un concesionario Yamaha que dispone de los conocimientos y experiencia profesional necesarios. No obstante, el propietario puede realizar el ajuste que se describe en el apartado siguiente como parte del mantenimiento rutinario.

ATENCIÓN:

El carburador ha sido ajustado y probado exhaustivamente en la fábrica Yamaha. La modificación de estos ajustes sin los conocimientos técnicos suficientes puede provocar una disminución de las prestaciones o averías en el motor.

SAU21280

SCA10550

Ajuste del ralentí del motor

Debe comprobar y, si es necesario, ajustar el ralentí del motor como se describe a continuación y según los intervalos que se especifican en el cuadro de mantenimiento periódico y engrase.

Para realizar este ajuste el motor debe estar caliente.

NOTA:

El motor está caliente cuando responde rápidamente al acelerador.

Compruebe el ralentí del motor y, si es necesario, ajústelo al valor especificado girando el tornillo de tope del acelerador. Para subir el ralentí del motor gire el tornillo en la dirección (a). Para bajar el ralentí del motor gire el tornillo en la dirección (b).

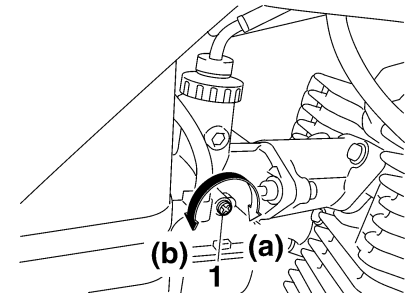

1. Tornillo de tope del acelerador

MANTENIMIENTO PERIÓDICO Y PEQUEÑAS REPARACIONES

Ralentí del motor:
1300–1500 rpm

NOTA: _____

Si no consigue obtener el ralentí especificado con el procedimiento descrito, acuda a un concesionario Yamaha para efectuar el ajuste.

Ajuste del juego libre del cable del acelerador

SAU21370

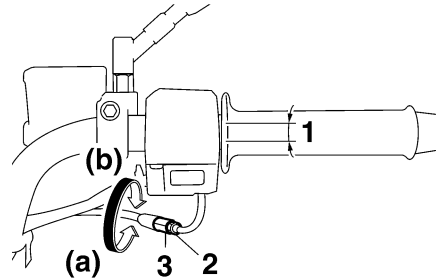

1. Juego libre del cable del acelerador
2. Contratuerca
3. Tuerca de ajuste

El juego libre del cable del acelerador debe medir 3.0–7.0 mm (0.12–0.28 in) en el puño del acelerador. Compruebe periódicamente el juego libre del cable del acelerador y, si es necesario, ajústelo del modo siguiente.

NOTA: _____

El ralentí del motor debe estar correctamente ajustado antes de comprobar y ajustar el juego libre del cable del acelerador.

1. Afloje la contratuerca.
2. Para incrementar el juego libre del cable del acelerador gire la tuerca de ajuste en la dirección (a). Para reducir

- el juego libre del cable del acelerador gire la tuerca de ajuste en la dirección (b).
3. Apriete la contratuerca.

MANTENIMIENTO PERIÓDICO Y PEQUEÑAS REPARACIONES

Holgura de la válvula

SAU21401

La holgura de la válvula se altera con el uso y, como consecuencia de ello, se desajusta la mezcla de aire y gasolina y/o el motor produce ruidos. Para evitarlo, un concesionario Yamaha debe ajustar la holgura de la válvula según los intervalos que se especifican en el cuadro de mantenimiento periódico y engrase.

Neumáticos

SAU21540

Para asegurar unas prestaciones óptimas, la durabilidad y el funcionamiento seguro de la motocicleta, tome nota de los puntos siguientes relativos a los neumáticos especificados.

Presión de aire de los neumáticos

Debe comprobar la presión de aire de los neumáticos antes de cada utilización y, si es necesario, ajustarla.

SWA10500

ADVERTENCIA

- La presión de los neumáticos debe comprobarse y ajustarse con los neumáticos en frío (es decir, cuando la temperatura de los neumáticos sea igual a la temperatura ambiente).
- La presión de los neumáticos debe ajustarse en función de la velocidad, el peso total del conductor, el pasajero, la carga y los accesorios homologados para este modelo.

Presión de aire de los neumáticos (medida con los neumáticos en frío): 0–90 kg (0–198 lb):

Delantero:

175 kPa (25 psi) (1.75 kgf/cm²)

Trasero:

200 kPa (29 psi) (2.00 kgf/cm²)

90–200 kg (198–441 lb):

Delantero:

175 kPa (25 psi) (1.75 kgf/cm²)

Trasero:

280 kPa (41 psi) (2.80 kgf/cm²)

Carga máxima*:

200 kg (441 lb)

* Peso total del conductor, el pasajero, el equipaje y los accesorios

SWA11020

ADVERTENCIA

La carga influye enormemente en las características de manejabilidad, frenada, prestaciones y seguridad de la motocicleta; por lo tanto, debe tener en cuenta las precauciones siguientes.

- ¡NO SOBRECARGUE NUNCA LA MOTOCICLETA! La sobrecarga de la motocicleta puede provocar daños en los neumáticos, pérdida de control o un accidente grave. Asegúrese de que el peso total del con-

MANTENIMIENTO PERIÓDICO Y PEQUEÑAS REPARACIONES

ductor, la carga y los accesorios no sobrepase la carga máxima especificada para el vehículo.

- No transporte objetos sueltos que puedan desplazarse durante la marcha.
- Sujete bien los objetos más pesados cerca del centro de la motocicleta y distribuya el peso uniformemente en ambos lados.
- Ajuste la suspensión y la presión de aire de los neumáticos en función de la carga.
- Compruebe el estado y la presión de aire de los neumáticos antes de cada utilización.

Revisión de los neumáticos

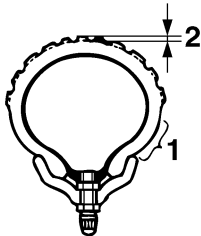

1. Flanco del neumático
2. Profundidad del dibujo de la banda de rodadura del neumático

Debe comprobar los neumáticos antes de cada utilización. Si la profundidad del dibujo del neumático en el centro alcanza el límite especificado, si hay un clavo o fragmentos de cristal en el neumático o si el flanco está agrietado, haga cambiar el neumático inmediatamente en un concesionario Yamaha.

Profundidad mínima del dibujo del neumático (delantero y trasero):
1.6 mm (0.06 in)

NOTA: _____
Los límites de la profundidad del dibujo de la banda de rodadura del neumático pueden variar de un país a otro. Cumpla siempre las normativas locales.

Información relativa a los neumáticos

Esta motocicleta está equipada con neumáticos con cámara.

SWA10460

ADVERTENCIA

- Los neumáticos delantero y trasero deben ser de la misma marca y diseño; de lo contrario no pueden garantizarse las características de manejabilidad del vehículo.

- Después de realizar pruebas exhaustivas, Yamaha Motor Co., Ltd. sólo ha homologado para este modelo los neumáticos que se relacionan a continuación.

Neumático delantero:

Tamaño:

2.75-18 42P

Marca/modelo:

CHENG SHIN/SAKURA S-901

PIRELLI/CITY DEMON

Neumático trasero:

Tamaño:

90/90-18 57P

Marca/modelo:

CHENG SHIN/SAKURA S-180

PIRELLI/CITY DEMON

SWA10570

ADVERTENCIA

- Si los neumáticos están excesivamente gastados, hágalos cambiar en un concesionario Yamaha. Además de ser ilegal, el uso de la motocicleta con unos neumáticos excesivamente gastados reduce la estabilidad y puede provocar la pérdida del control.
- La sustitución de toda pieza relacionada con las ruedas y los frenos, incluidos los neumáticos, debe

MANTENIMIENTO PERIÓDICO Y PEQUEÑAS REPARACIONES

confiarse a un concesionario Yamaha que dispone de los conocimientos y experiencia profesional necesarios.

- No se recomienda poner un parche en una cámara pinchada. Si aun así resulta inevitable, ponga el parche en la cámara con mucho cuidado y cámbiela lo antes posible por un producto de alta calidad.

Llantas de aleación

SAU22000

SWA10610

ADVERTENCIA

Las llantas de este modelo no están diseñadas para neumáticos sin cámara. No utilice neumáticos sin cámara en este modelo.

Para asegurar unas prestaciones óptimas, la durabilidad y el funcionamiento seguro de la motocicleta, tome nota de los puntos siguientes relativos a las ruedas especificadas.

- Antes de cada utilización debe comprobar si las llantas de las ruedas presentan grietas, dobladuras, deformación o daños. Si observa algún daño, haga cambiar la rueda en un concesionario Yamaha. No intente realizar ni la más mínima reparación en una rueda. Una rueda deformada o agrietada debe sustituirse.
- La rueda se debe equilibrar siempre que se haya cambiado la llanta o el neumático. Una rueda no equilibrada puede reducir las prestaciones, limitar la manejabilidad y reducir la vida útil del neumático.
- Conduzca con moderación después de cambiar un neumático, ya que este debe asentarse correctamente en la

llanta. Un asentamiento incorrecto del neumático puede ocasionar la rotura del mismo, con el consiguiente riesgo de daños en la motocicleta o lesiones del conductor.

MANTENIMIENTO PERIÓDICO Y PEQUEÑAS REPARACIONES

SAU22041

Ajuste del juego libre de la maneta de embrague

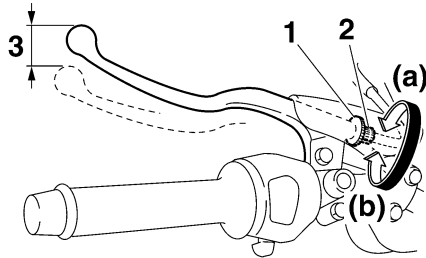

1. Contratuerca
2. Perno de ajuste del juego libre de la maneta de embrague
3. Juego libre de la maneta de embrague

El juego libre de la maneta de embrague debe medir 10.0–15.0 mm (0.39–0.59 in), como se muestra. Compruebe periódicamente el juego libre de la maneta de embrague y, de ser necesario, ajústelo del modo siguiente.

1. Afloje la contratuerca de la maneta de embrague.
2. Para incrementar el juego libre de la maneta de embrague gire el perno de ajuste en la dirección (a). Para reducir el juego libre de la maneta de embrague gire el perno de ajuste en la dirección (b).

NOTA: _____
Si con el procedimiento descrito no consigue obtener el juego libre especificado de la maneta de embrague, apriete la contratuerca y omita el resto del procedimiento. De lo contrario, proceda del modo siguiente.

3. Gire completamente el perno de ajuste de la maneta de embrague en la dirección (a) para aflojar el cable de embrague.
4. Afloje la contratuerca en el cárter.

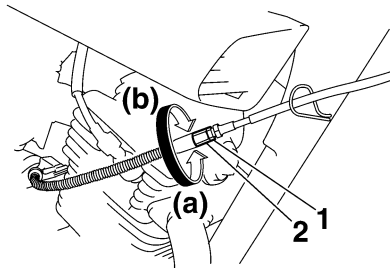

1. Contratuerca (cárter)
2. Tuerca de ajuste del juego libre de la maneta de embrague (cárter)
5. Para incrementar el juego libre de la maneta de embrague gire la tuerca de ajuste en la dirección (a). Para reducir el juego libre de la maneta de embrague gire la tuerca de ajuste en la dirección (b).

6. Apriete la contratuerca en la maneta de embrague y el cárter.

MANTENIMIENTO PERIÓDICO Y PEQUEÑAS REPARACIONES

Comprobación del juego libre de la maneta del freno delantero

SAUT1220

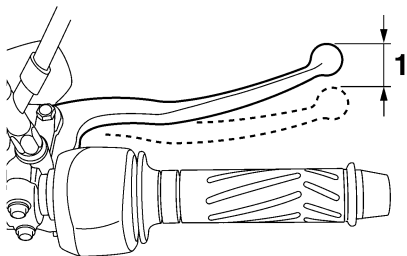

1. Juego libre de la maneta de freno

El juego libre de la maneta del freno debe medir 0.0–7.0 mm (0.00–0.28 in), como se muestra. Compruebe periódicamente el juego libre de la maneta del freno y, si es necesario, haga revisar el sistema de freno en un concesionario Yamaha.

⚠ ADVERTENCIA

SWA10640

Un juego libre incorrecto de la maneta del freno indica una condición de peligro en el sistema de freno. No utilice la motocicleta hasta que un concesionario Yamaha haya revisado o reparado el sistema de frenos.

Ajuste del juego libre del pedal de freno

SAU22181

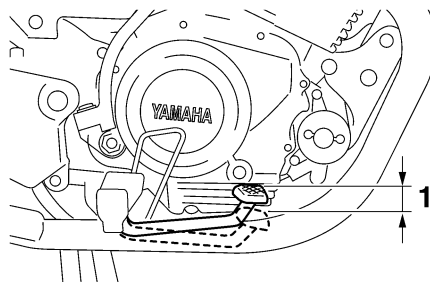

1. Juego libre del pedal de freno

El juego libre del pedal de freno debe medir 20.0–30.0 mm (0.79–1.18 in) en el extremo del pedal, como se muestra. Compruebe periódicamente el juego libre del pedal de freno y, si es necesario, ajústelo del modo siguiente.

Para incrementar el juego libre del pedal de freno gire la tuerca de ajuste en la dirección (a). Para reducir el juego libre del pedal de freno gire la tuerca de ajuste en la dirección (b).

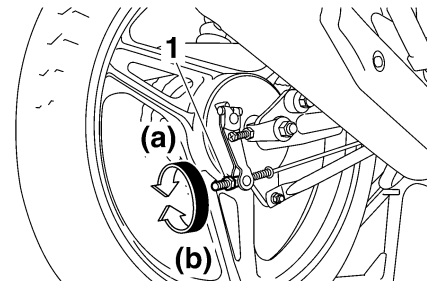

1. Tuerca de ajuste del juego libre del pedal de freno

SWA10680

⚠ ADVERTENCIA

- Después de ajustar el juego de la cadena de transmisión o desmontar y montar la rueda trasera, compruebe siempre el juego libre del pedal de freno.
- Si no consigue obtener el ajuste correcto con el procedimiento descrito, acuda a un concesionario Yamaha para efectuar el ajuste.
- Después de ajustar el juego libre del pedal de freno, compruebe el funcionamiento de la luz de freno.

MANTENIMIENTO PERIÓDICO Y PEQUEÑAS REPARACIONES

Ajuste del interruptor de la luz de freno trasero

SAU22291

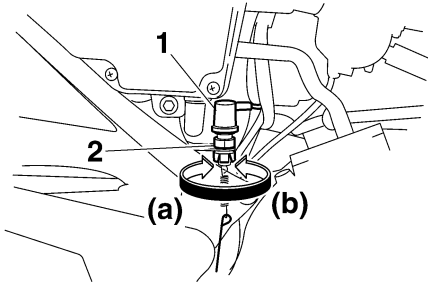

1. Interruptor de la luz del freno trasero
2. Tuerca de ajuste del interruptor de la luz del freno trasero

El interruptor de la luz de freno trasero, que se activa con el pedal de freno, está correctamente ajustado cuando la luz de freno se enciende justo antes de que el frenado tenga efecto. Si es necesario, ajuste el interruptor de las luces del modo siguiente.

1. Desmonte el panel A. (Véase la página 6-6.)
2. Gire la tuerca de ajuste mientras sostiene el interruptor de la luz de freno trasero en su sitio. Para que la luz de freno se encienda antes, gire la tuerca de ajuste en la dirección (a). Para que

la luz de freno se encienda más tarde, gire la tuerca de ajuste en la dirección (b).

3. Monte el panel.

Comprobación de las pastillas de freno delantero y las zapatas de freno trasero

SAU22380

Debe comprobar el desgaste de las pastillas de freno delantero y las pastillas de freno trasero según los intervalos que se especifican en el cuadro de mantenimiento periódico y engrase.

Pastillas de freno delantero

SAU37060

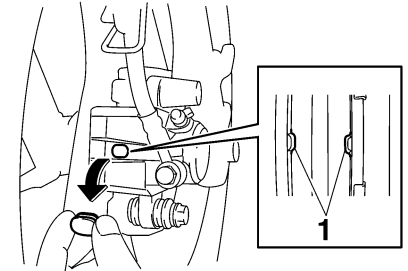

1. Indicador de desgaste de la pastilla de freno

El freno delantero dispone de un tapón de comprobación que, al extraerlo, le permite comprobar el desgaste de las pastillas sin necesidad de desmontar el freno. Para comprobar el desgaste de la pastilla de freno, observe la posición del indicador de desgaste mientras aplica el freno. Si una pastilla de freno se ha desgastado hasta el

MANTENIMIENTO PERIÓDICO Y PEQUEÑAS REPARACIONES

punto en que el indicador de desgaste casi toca el disco de freno, solicite a un concesionario Yamaha que cambie el conjunto de las pastillas de freno.

mite de desgaste de freno, solicite a un concesionario Yamaha que cambie el conjunto de las pastillas de freno.

Zapatas de freno trasero

SAU22540

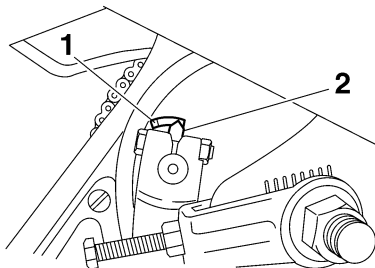

1. Línea límite de desgaste de la zapata de freno
2. Indicador de desgaste de la zapata de freno

El freno trasero dispone de un indicador de desgaste que le permite comprobar el desgaste de las zapatas sin necesidad de desmontar el freno. Para comprobar el desgaste de las zapatas de freno, observe la posición del indicador de desgaste mientras aplica el freno. Si una zapata de freno se ha desgastado hasta el punto en que el indicador de desgaste llega a la línea del lí-

Comprobación del líquido de freno (freno delantero)

SAU37000

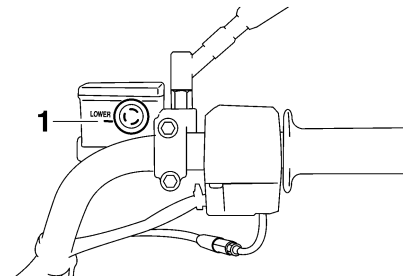

1. Marca de nivel mínimo

Si el líquido de freno es insuficiente, puede entrar aire en el sistema y, como consecuencia de ello, los frenos pueden perder su eficacia.

Antes de conducir, verifique que el líquido de freno se encuentre por encima de la marca de nivel mínimo y añada líquido según sea necesario. Un nivel bajo de líquido de freno puede ser indicativo del desgaste de las pastillas y/o de una fuga en el sistema de frenos. Si el nivel de líquido de freno está bajo, compruebe si las pastillas están desgastadas y si el sistema de frenos presenta alguna fuga.

Observe las precauciones siguientes:

MANTENIMIENTO PERIÓDICO Y PEQUEÑAS REPARACIONES

SAU22720

- Cuando compruebe el nivel de líquido, verifique que la parte superior de la bomba de freno esté nivelada girando el manillar.
- Utilice únicamente un líquido de freno de la calidad recomendada, ya que de lo contrario las juntas de goma se pueden deteriorar, provocando fugas y reduciendo la eficacia de los frenos.
- A medida que las pastillas de freno se desgastan, es normal que el nivel de líquido de freno disminuya de forma gradual. No obstante, si el nivel de líquido de freno disminuye de forma repentina solicite a un concesionario Yamaha que averigüe la causa.

Cambio del líquido de freno

Solicite a un concesionario Yamaha que cambie el líquido de freno según los intervalos que se especifican en la NOTA que sigue al cuadro de mantenimiento periódico y engrase. Además, se deben cambiar las juntas de aceite de la bomba y la pinza de freno, así como el tubo de freno, según los intervalos indicados a continuación o siempre que estén dañados o presenten fugas.

- Juntas de aceite: Cambiar cada dos años.
- Tubo de freno: Cambiar cada cuatro años.

Líquido de freno recomendado:
DOT 4

NOTA:

Si no dispone de DOT 4 puede utilizar DOT 3 para el sistema de freno delantero.

- Añada el mismo tipo de líquido de freno. La mezcla de líquidos diferentes puede provocar una reacción química perjudicial y reducir la eficacia de los frenos.
- Evite que penetre agua en la bomba de freno cuando añada líquido. El agua reducirá significativamente el punto de ebullición del líquido y puede provocar una obstrucción por vapor.
- El líquido de freno puede dañar las superficies pintadas o las piezas de plástico. Elimine siempre inmediatamente el líquido que se haya derramado.

MANTENIMIENTO PERIÓDICO Y PEQUEÑAS REPARACIONES

Juego de la cadena de transmisión

SAU22760

Debe comprobar el juego de la cadena de transmisión antes de cada utilización y ajustarlo si es preciso.

Para comprobar el juego de la cadena de transmisión

SAU22791

1. Coloque la motocicleta sobre el caballete central.
2. Ponga la transmisión en la posición de punto muerto.
3. Mueva la rueda trasera empujando la motocicleta hasta encontrar la parte más tensa de la cadena de transmisión y, seguidamente, mida el juego de ésta como se muestra.
4. Mida el juego de la cadena de transmisión como se muestra.

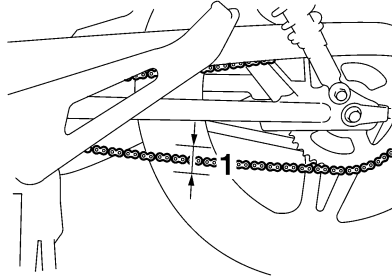

1. Juego de la cadena de transmisión

Juego de la cadena de transmisión:
20.0–30.0 mm (0.79–1.18 in)

5. Si el juego de la cadena de transmisión es incorrecto, ajústelo del modo siguiente.

Para ajustar el juego de la cadena de transmisión

SAU37111

1. Afloje la tuerca de ajuste del juego del pedal de freno, la tuerca del tirante y la tuerca del eje.

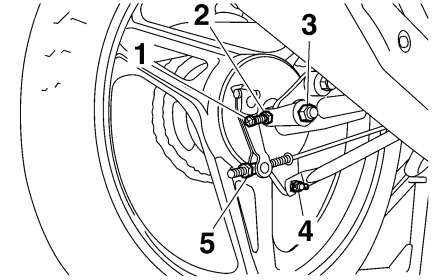

1. Perno de ajuste del juego de la cadena de transmisión
 2. Contratuerca del tensor de la cadena
 3. Tuerca del eje
 4. Tuerca del tirante de inercia
 5. Tuerca de ajuste del juego libre del pedal de freno
2. Afloje la contratuerca del tensor de la cadena en cada extremo del basculante.
 3. Para tensar la cadena de transmisión, gire el tornillo de ajuste en cada extremo del basculante en la dirección (a). Para aflojar la cadena de transmisión, gire el tornillo de ajuste en cada extremo del basculante en la dirección (b) y, seguidamente, empuje la rueda trasera hacia adelante.

MANTENIMIENTO PERIÓDICO Y PEQUEÑAS REPARACIONES

NOTA:

Con la ayuda de las marcas de alineación a cada lado del basculante, verifique que ambos tensores de cadena queden en la misma posición para la correcta alineación de la rueda.

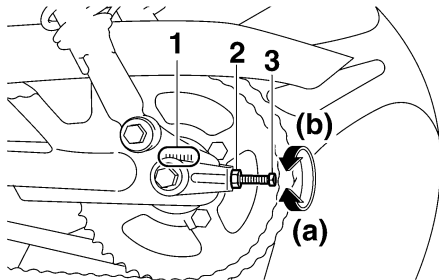

1. Marcas de alineación
2. Contratuerca del tensor de la cadena
3. Perno de ajuste del juego de la cadena de transmisión

SCA10570

ATENCIÓN:

Un juego incorrecto de la cadena de transmisión sobrecargará el motor y otros componentes vitales de la motocicleta y puede provocar que la cadena se salga o se rompa. Para evitarlo, mantenga el juego de la cadena de transmisión dentro de los límites especificados.

4. Apriete las dos contratuercas y luego la tuerca del eje y la tuerca del tirante con los pares especificados.

Pares de apriete:

Tuerca del eje:

91 Nm (9.1 m·kgf, 66 ft·lbf)

Tuerca del tirante de inercia del freno:

19 Nm (1.9 m·kgf, 13 ft·lbf)

5. Ajuste el juego libre del pedal de freno. (Véase la página 6-19.)

SWA10660

⚠ ADVERTENCIA

Después de ajustar el juego libre del pedal de freno, compruebe el funcionamiento de la luz de freno.

SAU23022

Limpieza y engrase de la cadena de transmisión

La cadena de transmisión debe limpiarse y engrasarse según los intervalos especificados en el cuadro de mantenimiento periódico y engrase, ya que de lo contrario se desgastará rápidamente, especialmente cuando conduzca en condiciones altamente húmedas o polvorosas. Realice el mantenimiento de la cadena de transmisión del modo siguiente.

SCA10581

ATENCIÓN:

La cadena de transmisión debe engrasarse después de lavar la motocicleta o utilizarla con lluvia.

1. Limpie la cadena de transmisión con queroseno y un cepillo blando pequeño.

SCA11120

ATENCIÓN:

Para evitar que las juntas tóricas se estropeen, no limpie la cadena de transmisión con limpiadores de vapor, de alta presión o disolventes inadecuados.

2. Seque la cadena de transmisión.
3. Engrase completamente la cadena de transmisión con un lubricante especial para juntas tóricas.

MANTENIMIENTO PERIÓDICO Y PEQUEÑAS REPARACIONES

ATENCIÓN:

SCA11110

No utilice para la cadena de transmisión aceite de motor ni ningún otro lubricante, ya que pueden contener sustancias que podrían dañar las juntas tóricas.

SAU23100

Comprobación y engrase de los cables

Cada vez que conduzca, compruebe el funcionamiento y estado de todos los cables de control, engrase los cables y sus extremos si es necesario. Si un cable está dañado o no se mueve con suavidad, hágalo revisar o cambiar por un concesionario Yamaha.

Lubricante recomendado:

Aceite de motor

SWA10720



ADVERTENCIA

Los daños del forro externo pueden interferir en el funcionamiento correcto del cable y provocar su corrosión interna. Cambie los cables dañados lo antes posible para evitar situaciones no seguras.

SAU23111

Comprobación y engrase del puño del acelerador y el cable

Antes de cada utilización se debe comprobar el funcionamiento del puño del acelerador. Además, se debe engrasar el cable según los intervalos especificados en el cuadro de mantenimiento periódico.

MANTENIMIENTO PERIÓDICO Y PEQUEÑAS REPARACIONES

Comprobación y engrase de los pedales de freno y cambio

SAU23131

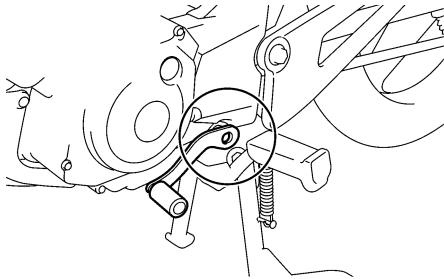
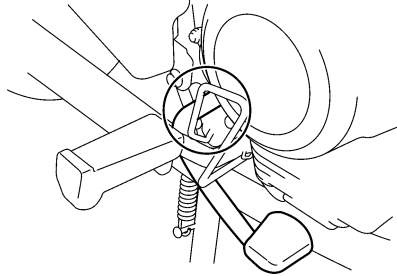

Cada vez que conduzca, compruebe antes el funcionamiento de los pedales de freno y cambio y engrase los pivotes de los pedales si es necesario.

Lubricante recomendado:

Grasa a base de jabón de litio (grasa multiusos)

Comprobación y engrase de las manetas de freno y embrague

SAU23140

Maneta de freno

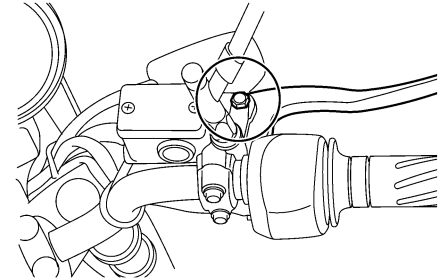

Maneta de embrague

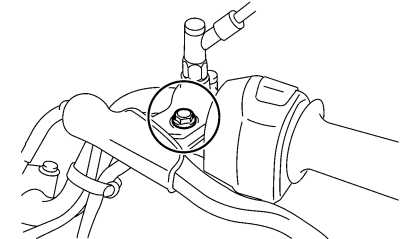

Cada vez que conduzca, debe antes verificar el funcionamiento de las manetas de freno y embrague y engrasar los pivotes de las manetas si es necesario.

MANTENIMIENTO PERIÓDICO Y PEQUEÑAS REPARACIONES

Lubricante recomendado:

Grasa a base de jabón de litio (grasa multiusos)

Comprobación y engrase del caballete central

SAU23191

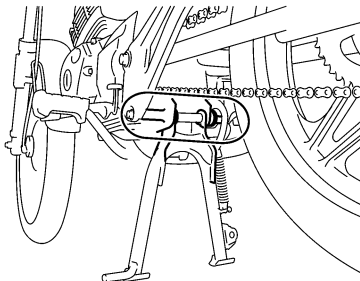

Antes de cada utilización debe comprobar el funcionamiento de los caballetes central y lateral y engrasar los pivotes y las superficies de contacto metal-metal según sea necesario.

SWA11300

ADVERTENCIA

Si el caballete central no sube y baja con suavidad, hágalo revisar o reparar en un concesionario Yamaha.

Lubricante recomendado:

Grasa a base de jabón de litio (grasa multiusos)

Engrase de los pivotes del basculante

SAUM1650

Los pivotes del basculante se deben lubricar según los intervalos que se especifican en el cuadro de mantenimiento periódico y engrase.

Lubricante recomendado:

Grasa lubricante con jabón de litio

MANTENIMIENTO PERIÓDICO Y PEQUEÑAS REPARACIONES

Comprobación de la horquilla delantera

SAU23271

Debe comprobar el estado y el funcionamiento de la horquilla delantera del modo siguiente y según los intervalos especificados en el cuadro de mantenimiento periódico y engrase.

Para comprobar el estado

SWA10750

ADVERTENCIA

Sujete firmemente el vehículo de forma que no exista riesgo de que se caiga.

Compruebe si los tubos interiores presentan rasgaduras, daños y fugas excesivas de aceite.

Para verificar el funcionamiento

1. Sitúe el vehículo sobre una superficie horizontal y manténgalo en posición vertical.
2. Mientras aplica el freno delantero, empuje el manillar hacia abajo con fuerza varias veces para comprobar si se comprime y rebota con suavidad.

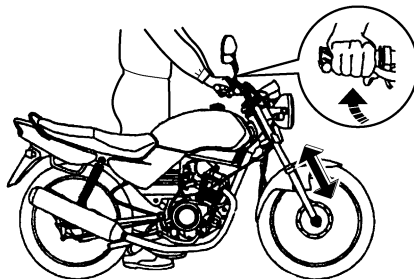

SCA10590

ATENCIÓN:

Si observa cualquier daño en la horquilla delantera o ésta no funciona con suavidad, hágala revisar o reparar en un concesionario Yamaha.

Comprobación de la dirección

SAU23280

Los cojinetes de la dirección desgastados o sueltos pueden constituir un peligro. Por lo tanto, debe comprobar el funcionamiento de la dirección del modo siguiente y según los intervalos especificados en el cuadro de mantenimiento periódico y engrase.

1. Coloque un soporte debajo del motor para levantar del suelo la rueda delantera.

SWA10750

ADVERTENCIA

Sujete firmemente el vehículo de forma que no exista riesgo de que se caiga.

2. Sujete los extremos inferiores de las barras de la horquilla delantera e intente moverlos hacia adelante y hacia atrás. Si observa cualquier juego libre, solicite a un concesionario Yamaha que revise o repare la dirección.

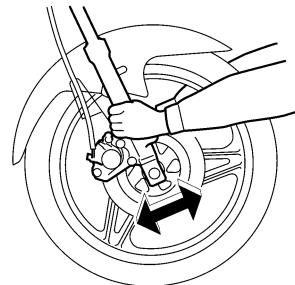

6

MANTENIMIENTO PERIÓDICO Y PEQUEÑAS REPARACIONES

SAU23290

Comprobación de los cojinetes de las ruedas

Debe comprobar los cojinetes de las ruedas delantera y trasera según los intervalos que se especifican en el cuadro de mantenimiento periódico y engrase. Si existe juego en el cubo de la rueda o ésta no gira con suavidad, solicite a un concesionario Yamaha que revise los cojinetes de la rueda.

SAU23321

Batería

Una batería cuyo mantenimiento sea incorrecto se corroerá y se descargará rápidamente. Antes de cada utilización y según los intervalos especificados en el cuadro de mantenimiento periódico y engrase, debe comprobar el nivel de electrolito, las conexiones de los cables de la batería y el tubo respiradero.

Para comprobar el nivel de electrolito

1. Sitúe el vehículo sobre una superficie horizontal y manténgalo en posición vertical.

NOTA: _____

Verifique que el vehículo se encuentre en posición vertical para comprobar el nivel de electrolito.

2. Desmonte el panel B. (Véase la página 6-6.)
3. Compruebe el nivel de electrolito de la batería.

NOTA: _____

El electrolito debe situarse entre las marcas de nivel máximo y mínimo.

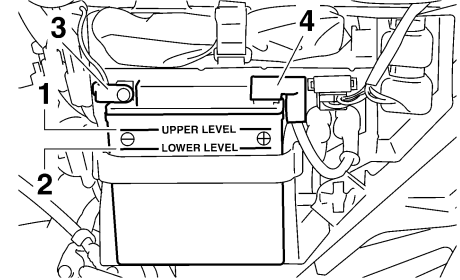

1. Marca de nivel máximo
2. Marca de nivel mínimo
3. Cable negativo de la batería
4. Cable positivo de la batería (rojo)

4. Si el electrolito se encuentra en la marca de nivel mínimo o por debajo de la misma, añada agua destilada hasta la marca de nivel máximo.

SWA10770

⚠ ADVERTENCIA

- El electrolito es tóxico y peligroso, ya que contiene ácido sulfúrico que provoca graves quemaduras. Evite todo contacto con la piel, los ojos o la ropa y protéjase siempre los ojos cuando trabaje cerca de una bate-

MANTENIMIENTO PERIÓDICO Y PEQUEÑAS REPARACIONES

ría. En caso de contacto, administre los **PRIMEROS AUXILIOS** siguientes.

- **EXTERNO:** Lavar con agua abundante.
- **INTERNO:** Beber grandes cantidades de agua o leche y llamar inmediatamente a un médico.
- **OJOS:** Enjuagar con agua durante 15 minutos y acudir al médico sin demora.
- Las baterías producen hidrógeno explosivo. Por lo tanto, mantenga las chispas, llamas, cigarrillos, etc., alejados de la batería y asegúrese de que la ventilación sea suficiente cuando la cargue en un espacio cerrado.
- Evite derramar electrólito sobre la cadena de transmisión, ya que podría debilitarla, acortar su vida útil y, posiblemente, provocar un accidente.
- **MANTENGA ÉSTA Y CUALQUIER OTRA BATERÍA FUERA DEL ALCANCE DE LOS NIÑOS.**

SCA10610

ATENCIÓN:

Utilice únicamente agua destilada, ya que el agua del grifo contiene minerales que resultan perjudiciales para la batería.

5. Compruebe y, si es necesario, apriete las conexiones de los cables de la batería y corrija la situación del tubo respiradero.

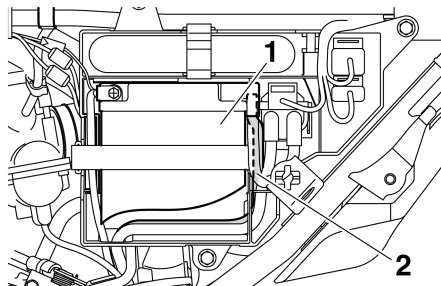

1. Batería
2. Tubo respiradero de la batería

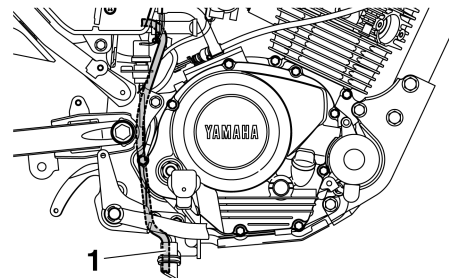

1. Tubo respiradero de la batería
6. Monte el panel.

Para guardar la batería

1. Si no va a utilizar el vehículo durante más de un mes, desmonte la batería, cárguela completamente y guárdela en un lugar fresco y seco.
2. Si va a guardar la batería durante más de dos meses, compruebe el peso específico del electrólito al menos una vez al mes y cargue completamente la batería siempre que sea necesario.
3. Cargue completamente la batería antes de instalarla.
4. Una vez instalada la batería, verifique que los cables estén correctamente conectados a los bornes y que el tubo

MANTENIMIENTO PERIÓDICO Y PEQUEÑAS REPARACIONES

respiradero esté bien colocado, se encuentre en buen estado y no esté obstruido.

SCA10600

ATENCIÓN:

Si el tubo respiradero está situado de forma que el bastidor queda expuesto al electrólito o a los gases emitidos por la batería, el bastidor puede sufrir daños estructurales o externos.

Cambio de fusible

SAU23502

SCA10640

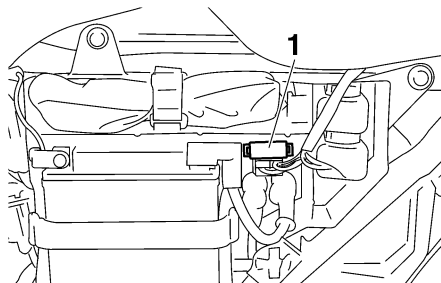

1. Fusible

El portafusibles está situado debajo del panel B. (Véase la página 6-6.)

Si el fusible está fundido, cámbielo del modo siguiente.

1. Gire la llave a la posición "OFF" y desactive todos los circuitos eléctricos.
2. Extraiga el fusible fundido e instale uno nuevo del amperaje especificado.

Fusible especificado:

15.0 A

ATENCIÓN:

Para evitar una avería grave del sistema eléctrico y posiblemente un incendio, no utilice un fusible con un amperaje superior al recomendado.

3. Gire la llave a la posición "ON" y active los circuitos eléctricos para comprobar que los dispositivos funcionen.
4. Si el fusible se funde de nuevo inmediatamente, solicite a un concesionario Yamaha que revise el sistema eléctrico.

MANTENIMIENTO PERIÓDICO Y PEQUEÑAS REPARACIONES

SAU37280

Cambio de la bombilla del faro

Este modelo está equipado con un faro dotado de bombilla de cuarzo. Si se funde la bombilla del faro, cámbiela del modo siguiente.

1. Desmonte el faro extraíble extrayendo los tornillos.

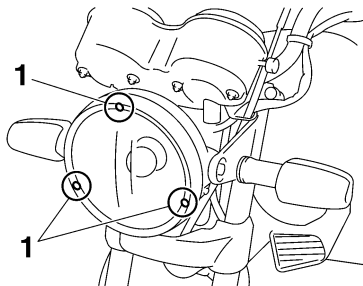

1. Tornillo

2. Desenganche el soporte del casquillo de la bombilla del faro y extraiga el casquillo (con la bombilla) tirando de él hacia fuera.

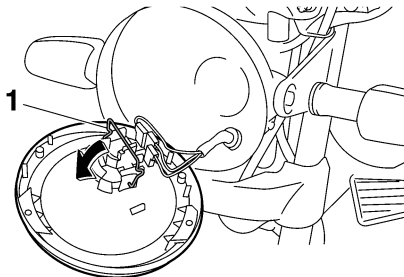

1. Soporte del casquillo de la bombilla del faro

3. Extraiga la bombilla fundida empujándola hacia adentro y girándola en el sentido contrario al de las agujas del reloj.

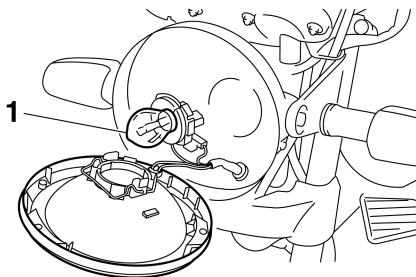

1. Bombilla del faro

SWA10790

! ADVERTENCIA

Las bombillas de los faros se calientan mucho. Por lo tanto, mantenga los productos inflamables alejados de un faro encendido y no toque la bombilla hasta que se haya enfriado.

4. Introduzca una nueva bombilla en el casquillo, empújela hacia adentro y luego gírela en el sentido de las agujas del reloj hasta que se detenga.

SCA10660

ATENCION:

No toque la parte de cristal de la bombilla del faro para no mancharla de aceite, ya que de lo contrario perdería transparencia, luminosidad y durabilidad. Elimine completamente toda suciedad y marcas de dedos en la bombilla del faro con un trapo humedecido en alcohol o diluyente.

MANTENIMIENTO PERIÓDICO Y PEQUEÑAS REPARACIONES

SAU37090

Cambio de la bombilla de la luz de freno/piloto trasero

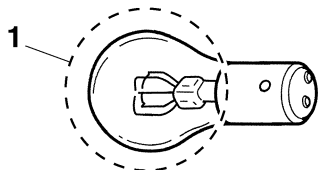

1. No tocar la parte de cristal de la bombilla.
5. Monte el casquillo (con la bombilla) empujándolo dentro.
6. Sujete el casquillo de la bombilla del faro con el soporte.
7. Monte el faro extraíble colocando los tornillos.
8. Solicite a un concesionario Yamaha que ajuste la luz del faro según sea necesario.

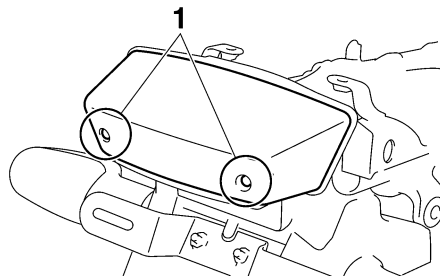

1. Tornillo
3. Extraiga la bombilla fundida empujándola hacia adentro y girándola en el sentido contrario al de las agujas del reloj.

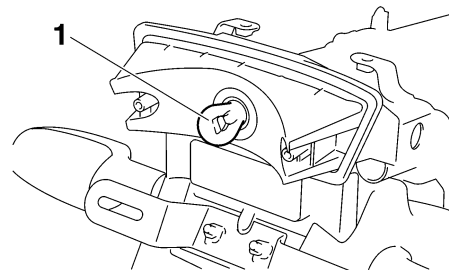

1. Bombilla de la luz de freno/piloto trasero
4. Introduzca una nueva bombilla en el casquillo, empujela hacia adentro y luego gírela en el sentido de las agujas del reloj hasta que se detenga.
5. Monte la óptica colocando los tornillos.

SCA10680

ATENCIÓN:

No apriete excesivamente los tornillos, ya que puede romperse la óptica.

6. Monte el carenado.

MANTENIMIENTO PERIÓDICO Y PEQUEÑAS REPARACIONES

Cambio de la bombilla de un intermitente

SAU24202

1. Desmonte la óptica de la luz de intermitencia extrayendo el tornillo.

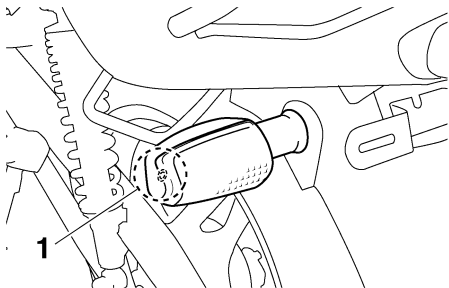

1. Tornillo

2. Extraiga la bombilla fundida empujándola hacia adentro y girándola en el sentido contrario al de las agujas del reloj.
3. Introduzca una nueva bombilla en el casquillo, empujela hacia adentro y luego gírela en el sentido de las agujas del reloj hasta que se detenga.
4. Monte la óptica colocando el tornillo.

SCA11190

ATENCIÓN:

No apriete excesivamente el tornillo, ya que se puede romper la óptica.

Cambio de la bombilla de la luz de posición

SAU37270

Si se funde la bombilla de la luz de posición, cámbiela del modo siguiente.

1. Desmonte el faro extraíble extrayendo los tornillos.

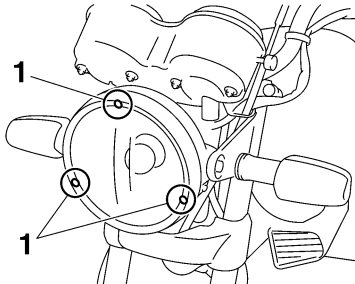

1. Tornillo

2. Extraiga el casquillo (con la bombilla) tirando de él.

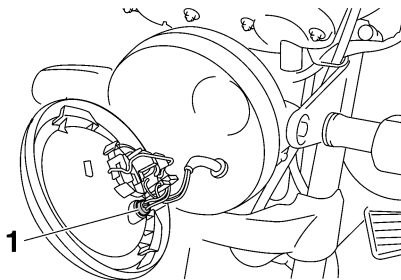

1. Casquillo de la bombilla de la luz de posición delantera

3. Extraiga la bombilla fundida tirando de ella.

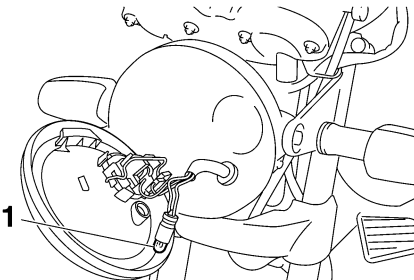

1. Bombilla de la luz de posición

4. Introduzca una nueva bombilla en el casquillo.
5. Monte el casquillo (con la bombilla) empujándolo dentro.

MANTENIMIENTO PERIÓDICO Y PEQUEÑAS REPARACIONES

6. Monte el faro extraíble colocando los tornillos.

Rueda delantera

SAU24360

Para desmontar la rueda delantera

SAU37041

SWA10820

ADVERTENCIA

- Es aconsejable que un concesionario Yamaha se encargue del mantenimiento de las ruedas.
- Sujete firmemente la motocicleta de forma que no exista riesgo de que se caiga.

1. Coloque la motocicleta sobre el caballete central.
2. Desconecte el cable del velocímetro de la rueda delantera.

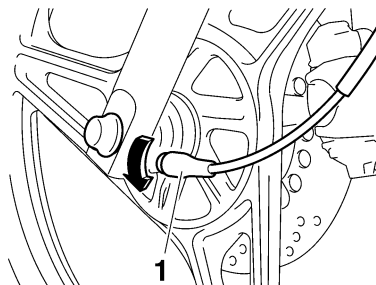

1. Cable del velocímetro

3. Extraiga las tapas de goma de los extremos del eje de la rueda tirando de ellas.

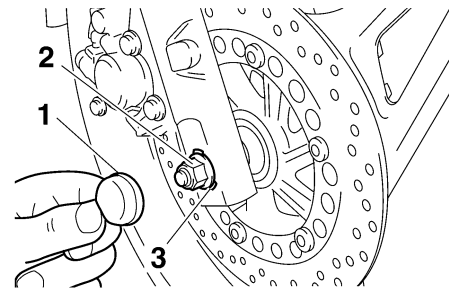

1. Tapa de goma
2. Tuerca del eje
3. Arandela

4. Extraiga la tuerca del eje y la arandela.

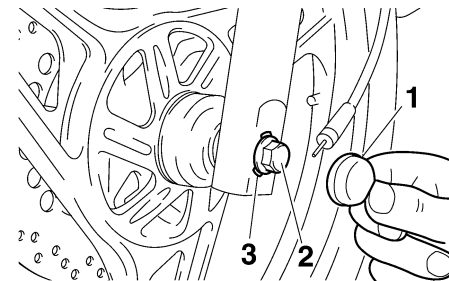

1. Tapa de goma
2. Eje de la rueda
3. Arandela

5. Extraiga el eje de la rueda y luego desmonte la rueda.

MANTENIMIENTO PERIÓDICO Y PEQUEÑAS REPARACIONES

SCA11070

ATENCIÓN:

No aplique el freno cuando haya desmontado la rueda junto con el disco del freno, ya que las pastillas saldrán expulsadas.

SAU37030

Para montar la rueda delantera

1. Monte los engranajes del velocímetro en el cubo de la rueda de forma que los salientes se ajusten en las ranuras.

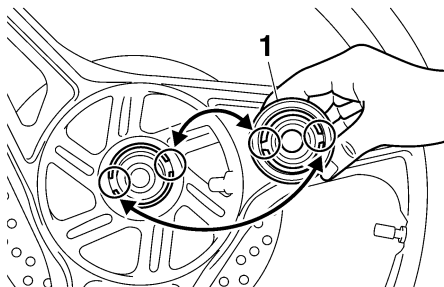

1. Engranajes del velocímetro

2. Levante la rueda entre las barras de la horquilla.

NOTA:

Verifique que exista espacio suficiente entre las pastillas de freno antes de introducir el disco de freno y compruebe que la ranura del engranaje del velocímetro se ajuste sobre la sujeción de la barra de la horquilla.

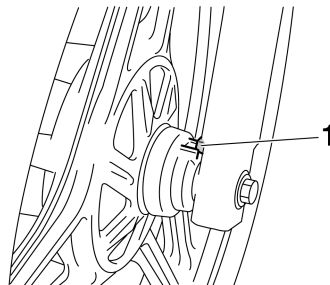

1. Sujeción de los engranajes del velocímetro
3. Introduzca el eje de la rueda y verifique que la arandela del lado izquierdo quede colocada con el lado biselado hacia fuera; a continuación coloque la tuerca del eje.
4. Retire la motocicleta del caballete central de forma que la rueda delantera repose sobre el suelo.
5. Apriete la tuerca del eje con el par especificado y luego coloque las dos tapas de goma de forma que se ajusten sobre las arandelas.

Par de apriete:

Tuerca del eje:
59 Nm (5.9 m·kgf, 43 ft·lbf)

6. Mientras aplica el freno delantero, empuje el manillar hacia abajo con fuerza varias veces para comprobar si se comprime y rebota con suavidad.
7. Conecte el cable del velocímetro.

MANTENIMIENTO PERIÓDICO Y PEQUEÑAS REPARACIONES

Rueda trasera

SAU25080

Para desmontar la rueda trasera

SAU37180

SWA10820

ADVERTENCIA

- Es aconsejable que un concesionario Yamaha se encargue del mantenimiento de las ruedas.
- Sujete firmemente la motocicleta de forma que no exista riesgo de que se caiga.

1. Extraiga la tuerca del eje y la tuerca del tirante en la placa porta zapatas.
2. Desconecte el tirante de inercia del plato porta zapatas extrayendo el pasador, la tuerca y el perno.

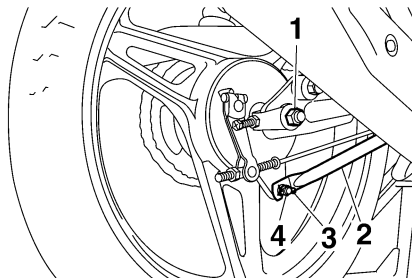

1. Tuerca del eje
2. Tirante de inercia
3. Pasador del tirante de inercia
4. Tuerca y perno del tirante

3. Coloque la motocicleta sobre el caballete central.
4. Extraiga la tuerca de ajuste del juego libre del pedal de freno y luego desconecte la varilla del freno de la palanca de la leva del freno.

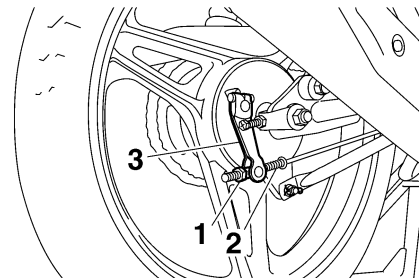

1. Tuerca de ajuste del juego libre del pedal de freno
2. Varilla del freno
3. Palanca de la leva del freno

5. Suelte la contratuerca del tensor de la cadena y el perno de ajuste del juego de la cadena de transmisión en los dos extremos del basculante.

MANTENIMIENTO PERIÓDICO Y PEQUEÑAS REPARACIONES

SWA10660

ADVERTENCIA

Después de ajustar el juego libre del pedal de freno, compruebe el funcionamiento de la luz de freno.

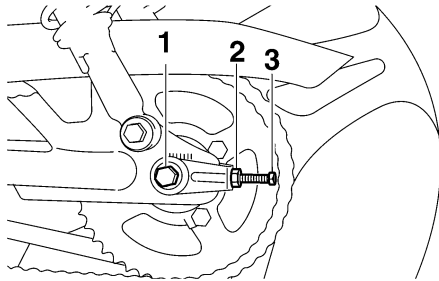

1. Eje de la rueda
 2. Contratuerca del tensor de la cadena
 3. Perno de ajuste del juego de la cadena de transmisión
6. Extraiga la tuerca del eje y desmonte el eje de la rueda.
 7. Empuje la rueda hacia adelante y desmonte la cadena de transmisión de la corona dentada trasera.

NOTA:

No es necesario desarmar la cadena de transmisión para desmontar y montar la rueda.

8. Desmonte la rueda.

Para montar la rueda trasera

SAU37191

1. Monte la rueda introduciendo el eje de la rueda desde el lado izquierdo.

2. Monte la cadena de transmisión en la corona dentada trasera.
3. Coloque la tuerca del eje.
4. Monte la varilla del freno en la palanca de la leva del freno y luego coloque la tuerca de ajuste del juego libre del pedal de freno en la varilla.
5. Acople el tirante de inercia del freno al plato porta zapatas colocando el perno y la tuerca.
6. Ajuste el juego de la cadena de transmisión. (Véase la página 6-23.)
7. Retire la motocicleta del caballete central de forma que la rueda trasera repose sobre el suelo.
8. Apriete la tuerca del tirante y la tuerca del eje con los pares especificados.

Pares de apriete:

Tuerca del tirante de inercia del freno:

19 Nm (1.9 m·kgf, 13 ft·lbf)

Tuerca del eje:

91 Nm (9.1 m·kgf, 66 ft·lbf)

9. Introduzca un nuevo pasador.
10. Ajuste el juego libre del pedal de freno. (Véase la página 6-19.)

MANTENIMIENTO PERIÓDICO Y PEQUEÑAS REPARACIONES

SAU25850

Identificación de averías

Aunque las motocicletas Yamaha son objeto de una completa revisión al de salir de fábrica, pueden surgir problemas durante su utilización. Cualquier problema en los sistemas de combustible, compresión o encendido, por ejemplo, puede dificultar el arranque y provocar una disminución de la potencia.

El siguiente cuadro de identificación de averías constituye un procedimiento rápido y fácil para comprobar esos sistemas vitales por si mismo. No obstante, si es necesario realizar cualquier reparación de la motocicleta, llévela a un concesionario Yamaha cuyos técnicos cualificados disponen de las herramientas, experiencia y conocimientos necesarios para reparar correctamente la motocicleta.

Utilice únicamente repuestos originales Yamaha. Las imitaciones pueden parecerse a los repuestos originales Yamaha pero a menudo son de inferior calidad, menos duraderos y pueden ocasionar costosas facturas de reparación.

MANTENIMIENTO PERIÓDICO Y PEQUEÑAS REPARACIONES

SAU25962

Cuadro de identificación de averías

SWA10840

ADVERTENCIA

Mantenga siempre alejadas las llamas y no fume mientras revise o trabaje en el sistema de combustible.

1. Gasolina

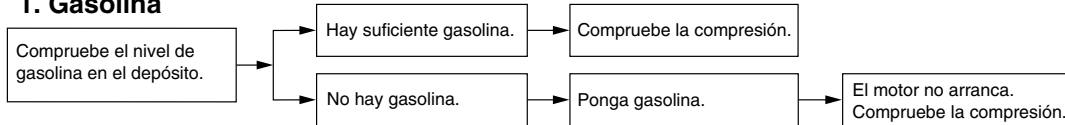

2. Compresión

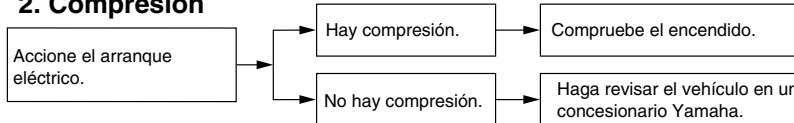

3. Encendido

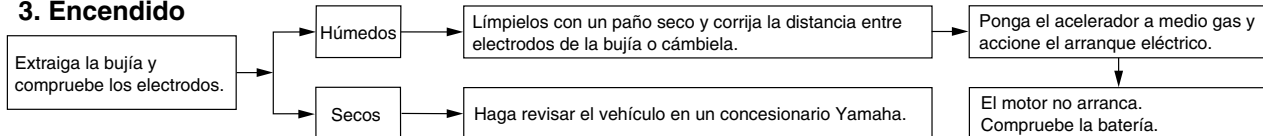

4. Batería

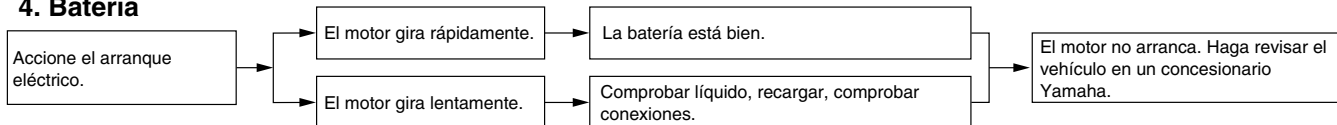

CUIDADOS Y ALMACENAMIENTO DE LA MOTOCICLETA

SAU26000

Cuidados

Si bien el diseño abierto de una motocicleta revela el atractivo de la tecnología, también la hace más vulnerable. El óxido y la corrosión pueden desarrollarse incluso cuando se utilizan componentes de alta tecnología. Un tubo de escape oxidado puede pasar desapercibido en un coche, pero afea el aspecto general de una motocicleta. El cuidado frecuente y adecuado no sólo se ajusta a los términos de la garantía, sino que además mantiene la buena imagen de la motocicleta, prolonga su vida útil y optimiza sus prestaciones.

Antes de limpiarlo

1. Cubra la salida del silenciador con una bolsa de plástico cuando el motor se haya enfriado.
2. Verifique que todas las tapas y cubiertas, así como todos los acopladores y conectores eléctricos, incluidas las tapas de bujía, estén bien apretados.
3. Elimine la suciedad incrustada, como pueden ser los restos de aceite quemado sobre el cárter, con un desengrasador y un cepillo, pero no aplique nunca tales productos sobre los sellos, las juntas, las ruedas dentadas, la ca-

dena de transmisión y los ejes de las ruedas. Enjuague siempre la suciedad y el desengrasador con agua.

Limpieza

SCA10770

ATENCIÓN:

- **No utilice limpiadores de ruedas con alto contenido de ácido, especialmente para las ruedas de radios. Si utiliza tales productos para la suciedad difícil de eliminar, no deje el limpiador sobre la zona afectada durante más tiempo del que figure en las instrucciones. Asimismo, enjuague completamente la zona con agua, séquela inmediatamente y a continuación aplique un protector en aerosol contra la corrosión.**
- **Una limpieza inadecuada puede dañar parabrisas, carenados, paneles y otras piezas de plástico. Para limpiar el plástico utilice únicamente un trapo suave y limpio o un esponja con un detergente suave y agua.**
- **No utilice productos químicos fuertes para las piezas de plástico. Evite utilizar trapos o esponjas que hayan estado en contacto con productos de limpieza fuertes o abrasivos,**

disolventes o diluyentes, combustible (gasolina), desoxidantes o antioxidantes, líquido de frenos, anticongelante o electrólito.

- **No utilice aparatos de lavado a presión o limpiadores al vapor, ya que puede penetrar agua y deteriorar las zonas siguientes: juntas (de cojinetes de ruedas y basculantes, horquilla y frenos), componentes eléctricos (acopladores, conectores, instrumentos interruptores y luces), tubos respiraderos y de ventilación.**
- **Motocicletas provistas de parabrisas: No utilice limpiadores fuertes o esponjas duras, ya que pueden deslucir o rayar. Algunos productos de limpieza para plásticos pueden dejar rayas sobre el parabrisas. Pruebe el producto sobre un pequeña parte oculta del parabrisas para asegurarse de que no deja marcas. Si se raya el parabrisas, utilice un pulimento de calidad para plásticos después de lavarlo.**

Después de una utilización normal

Elimine la suciedad con agua tibia, un detergente suave y una esponja blanda y limpia, aclarando luego completamente con

CUIDADOS Y ALMACENAMIENTO DE LA MOTOCICLETA

agua limpia. Utilice un cepillo de dientes o de botellas para limpiar los lugares de difícil acceso. La suciedad incrustada y los insectos se eliminarán más fácilmente si se cubre la zona con un trapo húmedo durante unos minutos antes de limpiarla.

Después de utilizarlo con lluvia, junto al mar o en calles donde se haya esparcido sal

La sal marina o las salpicaduras de agua salada en las calles durante el invierno resultan sumamente corrosivas en combinación con el agua; observe el procedimiento siguiente cada vez que utilice la motocicleta con lluvia, junto al mar o en calles donde se haya esparcido sal.

NOTA:

La sal esparcida en las calles durante el invierno puede permanecer hasta bien entrada la primavera.

1. Lave la motocicleta con agua fría y un detergente suave cuando el motor se haya enfriado.

SCA10790

ATENCIÓN:

No utilice agua caliente, ya que incrementa la acción corrosiva de la sal.

2. Aplique un protector contra la corrosión en aerosol sobre todas las superficies de metal, incluidas las superficies cromadas y chapadas con níquel, para prevenir la corrosión.

Después de la limpieza

1. Seque la motocicleta con una gamuza o un trapo absorbente.
2. Seque inmediatamente la cadena de transmisión para evitar que se oxide.
3. Utilice un abrillantador de cromo para dar brillo a las piezas de cromo, aluminio y acero inoxidable, incluido el sistema de escape. (Con el abrillantador puede incluso eliminarse la decoloración térmica de los sistemas de escape de acero inoxidable.)
4. Se recomienda aplicar un protector contra la corrosión en aerosol sobre todas las superficies de metal, incluidas las superficies cromadas y chapadas con níquel, para prevenir la corrosión.
5. Utilice aceite en aerosol como limpiador universal para eliminar todo resto de suciedad.
6. Retoque los pequeños daños en la pintura provocados por piedras, etc.
7. Aplique cera a todas las superficies pintadas.

8. Deje que la motocicleta se seque por completo antes de guardarla o cubrirla.

SWA10930

⚠ ADVERTENCIA

- Verifique que no haya aceite o cera en los frenos o en los neumáticos. Si es preciso, limpie los discos y los forros de freno con un limpiador normal de frenos de disco o acetona, y lave los neumáticos con agua tibia y un detergente suave.
- Antes de utilizar la motocicleta pruebe los frenos y su comportamiento en los cruces.

SCA10800

ATENCIÓN:

- Aplique aceite en aerosol y cera de forma moderada, eliminando los excesos.
- No aplique nunca aceite o cera sobre piezas de goma o de plástico; trátelas con un producto adecuado para su mantenimiento.
- Evite el uso de compuestos abrillantadores abrasivos que pueden desgastar la pintura.

CUIDADOS Y ALMACENAMIENTO DE LA MOTOCICLETA

NOTA: _____

Solicite consejo a un concesionario Yamaha acerca de los productos que puede utilizar.

Almacenamiento

SAU37220

Periodo corto

Guarde siempre la motocicleta en un lugar fresco y seco y, si es preciso, protéjala contra el polvo con una funda porosa.

SCA10810

ATENCIÓN: _____

- **Si guarda la motocicleta en un lugar mal ventilado o la cubre con una lona cuando todavía esté mojada, el agua y la humedad penetrarán en su interior y se oxidará.**
 - **Para prevenir la corrosión, evite sótanos húmedos, establos (por la presencia de amoníaco) y lugares en los que se almacenen productos químicos fuertes.**
-

Periodo largo

Antes de guardar la motocicleta durante varios meses:

1. Observe todas las instrucciones que se facilitan en el apartado "Cuidados" de este capítulo.
2. Gire la palanca del grifo de gasolina a la posición "OFF" o "●".

3. Vacíe la cubeta con flotador del carburador aflojando el perno de drenaje; evitará así la acumulación de posos de gasolina. Vierta en el depósito de gasolina la gasolina que haya vaciado.
4. Llene el depósito de gasolina y añada estabilizador de gasolina (si dispone de él) para evitar que el depósito se oxide y la gasolina se deteriore.
5. Observe los pasos siguientes para proteger el cilindro, los aros del pistón, etc. contra la corrosión.
 - a. Desmonte la tapa de la bujía y la bujía.
 - b. Vierta una cucharada de las de té de aceite de motor por el orificio para la bujía.
 - c. Monte la tapa de la bujía en la bujía y seguidamente coloque esta sobre la culata para que los electrodos queden en contacto con masa. (Ello limitará las chispas durante el paso siguiente.)
 - d. Haga girar varias veces el motor con el arranque eléctrico. (Así se cubrirá la pared del cilindro con aceite.)
 - e. Quite la tapa de bujía de la bujía y luego monte esta y su tapa.

CUIDADOS Y ALMACENAMIENTO DE LA MOTOCICLETA

SWA10950

ADVERTENCIA

Para evitar daños o lesiones por chispas, conecte a masa los electrodos de la bujía cuando haga girar el motor.

6. Engrase todos los cables de control y los puntos de pivote de las palancas y pedales, así como el caballete central/lateral.
7. Compruebe y, si es preciso, corrija la presión de aire de los neumáticos y luego suspenda la motocicleta en el aire de manera que las llantas no toquen el suelo. Alternativamente, gire un poco las ruedas cada mes para evitar que los neumáticos se degraden en un punto.
8. Cubra la salida del silenciador con una bolsa de plástico para evitar que penetre humedad.
9. Desmonte la batería y cárguela completamente. Guárdela en un lugar fresco y seco y cárguela una vez al mes. No guarde la batería en un lugar excesivamente frío o caliente [menos de 0 °C (30 °F) o más de 30 °C (90 °F)]. Para más información relativa al almacenamiento de la batería, consulte la página 6-29.

NOTA: _____
Efectúe todas las reparaciones necesarias antes de guardar la motocicleta.

ESPECIFICACIONES

Dimensiones:

Longitud total:

1980 mm (78.0 in)

Anchura total:

745 mm (29.3 in)

Altura total:

1080 mm (42.5 in)

Altura del asiento:

780 mm (30.7 in)

Distancia entre ejes:

1290 mm (50.8 in)

Holgura mínima al suelo:

175 mm (6.89 in)

Radio de giro mínimo:

1750 mm (68.9 in)

Peso:

Con aceite y combustible:

120.0 kg (265 lb)

Motor:

Tipo de motor:

4 tiempos, refrigerado por aire, SOHC

Disposición de cilindros:

Cilindro sencillo inclinado hacia adelante

Cilindrada:

123.7 cm³ (7.55 cu.in)

Calibre × Carrera:

54.0 × 54.0 mm (2.13 × 2.13 in)

Relación de compresión:

10.0 : 1

Sistema de arranque:

Sistema de arranque eléctrico y a pedal

Sistema de lubricación:

Cárter húmedo

Aceite de motor:

Tipo:

SAE10W30 o SAE10W40 o SAE15W40 o
SAE20W40 o SAE20W50

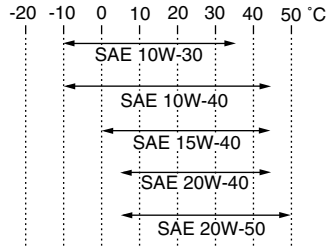

Calidad de aceite de motor recomendado:

Servicio API tipo SE, SF, SG o superior

Cantidad de aceite de motor:

Cambio periódico de aceite:

1.00 L (1.06 US qt) (0.88 Imp.qt)

Filtro de aire:

Filtro de aire:

Elemento seco

Combustible:

Combustible recomendado:

Únicamente gasolina normal sin plomo

Capacidad del depósito de combustible:

12.0 L (3.17 US gal) (2.64 Imp.gal)

Cantidad de reserva de combustible:

3.0 L (0.79 US gal) (0.66 Imp.gal)

Carburador:

Fabricante:

MIKUNI

Tipo × cantidad:

VM22SH x 1

Bujía(s):

Fabricante/modelo:

NGK/CR6HSA

Distancia entre electrodos de la bujía:

0.6–0.7 mm (0.024–0.028 in)

Embrague:

Tipo de embrague:

Multidisco en baño de aceite

Transmisión:

Sistema de reducción primaria:

Engranaje helicoidal

Relación de reducción primaria:

68/20 (3.400)

Sistema de reducción secundaria:

Impulsión por cadena

Relación de reducción secundaria:

45/14 (3.214)

Tipo de transmisión:

Velocidad 5, engrane constante

Operación:

Operación con pie izquierdo

Relación de engranajes:

1a:

37/14 (2.643)

2a:

32/18 (1.778)

3a:

25/19 (1.316)

4a:

23/22 (1.045)

5a:

21/24 (0.875)

Chasis:

Tipo de bastidor:
Diamante
Ángulo del eje delantero:
26.33 °
Base del ángulo de inclinación:
90.0 mm (3.54 in)

Neumático delantero:

Tipo:
Con cámara
Tamaño:
2.75-18 42P
Fabricante/modelo:
CHENG SHIN/SAKURA S-901
Fabricante/modelo:
PIRELLI/CITY DEMON

Neumático trasero:

Tipo:
Con cámara
Tamaño:
90/90-18 57P
Fabricante/modelo:
CHENG SHIN/SAKURA S-180
Fabricante/modelo:
PIRELLI/CITY DEMON

Carga:

Carga máxima:
200 kg (441 lb)
(Peso total del conductor, el pasajero, el equipaje y los accesorios)

Presión de aire del neumático (medida en neumáticos en frío):

Condiciones de carga:
0–90 kg (0–198 lb)

Delantero:
175 kPa (25 psi) (1.75 kgf/cm²)
Trasero:
200 kPa (29 psi) (2.00 kgf/cm²)
Condiciones de carga:
90–200 kg (198–441 lb)
Delantero:
175 kPa (25 psi) (1.75 kgf/cm²)
Trasero:
280 kPa (41 psi) (2.80 kgf/cm²)

Rueda delantera:

Tipo de rueda:
Rueda de fundición
Tamaño de la llanta:
J18x1.60

Rueda trasera:

Tipo de rueda:
Rueda de fundición
Tamaño de la llanta:
J18x1.85

Freno delantero:

Tipo:
Freno de disco sencillo
Operación:
Operación con mano derecha
Líquido recomendado:
DOT 3 o 4

Freno trasero:

Tipo:
Freno de tambor
Operación:
Operación con pie derecho

Suspensión delantera:

Tipo:
Horquilla telescópica
Tipo de muelle/amortiguador:
Muelle helicoidal / amortiguador de aceite
Trayectoria de la rueda:
110.0 mm (4.33 in)

Suspensión trasera:

Tipo:
Basculante
Tipo de muelle/amortiguador:
Muelle helicoidal / amortiguador de aceite
Trayectoria de la rueda:
105.0 mm (4.13 in)

Sistema eléctrico:

Sistema de encendido:
DC. CDI
Sistema estándar:
Magneto CA

Batería:

Modelo:
CB5L-B
Voltaje, capacidad:
12 V, 5.0 Ah

Faro delantero:

Tipo de bombilla:
Bombilla de kriptón

Voltaje, potencia de la bombilla × cantidad:

Faro delantero:
12 V, 35 W/35.0 W × 1
Luz de freno y posterior:
12 V, 5.0 W/21.0 W × 1

ESPECIFICACIONES

Luz de intermitencia delantera:

12 V, 10.0 W × 2

Luz de intermitencia trasera:

12 V, 10.0 W × 2

Luz auxiliar:

12 V, 5.0 W × 1

Luz de instrumentos:

12 V, 1.7 W × 4

Luz indicadora de punto muerto:

14 V, 3.0 W × 1

Testigo de luz de carretera:

14 V, 3.0 W × 1

Luz indicadora de intermitencia:

14 V, 3.0 W × 2

Fusible:

Fusible:

15.0 A

INFORMACIÓN PARA EL CONSUMIDOR

Números de identificación

SAU26351

Anote el número de identificación de la llave, el número de identificación del vehículo y los datos de la etiqueta del modelo en los espacios previstos más abajo para utilizarlos como referencia cuando solicite repuestos a un concesionario Yamaha o en caso de robo del vehículo.

NÚMERO DE IDENTIFICACIÓN DE LA LLAVE:

NÚMERO DE IDENTIFICACIÓN DEL VEHÍCULO:

INFORMACIÓN DE LA ETIQUETA DEL MODELO:

Número de identificación de la llave

SAU26381

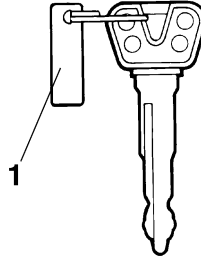

1. Número de identificación de la llave

El número de identificación de la llave está grabado en la etiqueta de la llave. Anote este número en el espacio previsto y utilícelo como referencia cuando solicite una nueva llave.

Número de identificación del vehículo

SAU26400

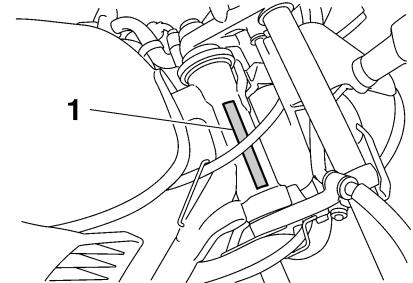

1. Número de identificación del vehículo

El número de identificación del vehículo está grabado en el tubo de dirección. Anote este número en el espacio previsto.

NOTA: _____

El número de identificación del vehículo sirve para identificar la motocicleta y puede utilizarse para registrarla ante las autoridades de su localidad a efectos de matriculación.

INFORMACIÓN PARA EL CONSUMIDOR

SAU36980

Etiqueta del modelo

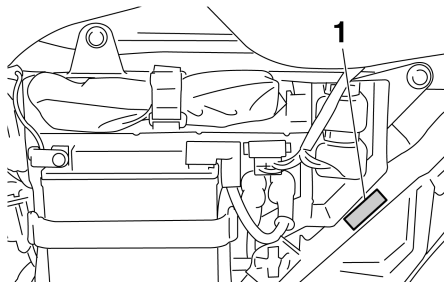

1. Etiqueta del modelo

La etiqueta del modelo está sujeta al bastidor detrás del panel B. (Véase la página 6-6.) Anote los datos que figuran en esta etiqueta en el espacio previsto. Necesitará estos datos cuando solicite repuestos a un concesionario Yamaha.

| | | | |
|--|------|--|------|
| A | | | |
| Aceite de motor | 6-10 | | |
| Almacenamiento | 7-3 | | |
| Arranque del motor en frío..... | 5-1 | | |
| B | | | |
| Batería | 6-29 | | |
| Bombilla de la luz de freno/piloto trasero, cambio..... | 6-33 | | |
| Bombilla del faro, cambio | 6-32 | | |
| Bombilla del intermitente, cambio..... | 6-34 | | |
| Bombilla de una luz de posición, cambio | 6-34 | | |
| Bujía, comprobación | 6-8 | | |
| C | | | |
| Caballote central, comprobación y engrase | 6-27 | | |
| Cables, comprobación y engrase | 6-25 | | |
| Cadena de transmisión, limpieza y engrase | 6-24 | | |
| Cambio | 5-2 | | |
| Carburador, ajuste | 6-13 | | |
| Carenado y paneles, desmontaje y montaje..... | 6-6 | | |
| Catalizador | 3-7 | | |
| Cojinetes de las ruedas, comprobación | 6-29 | | |
| Conjuntos amortiguadores, ajuste..... | 3-9 | | |
| Conmutador de la luz de cruce/carretera | 3-4 | | |
| Consumo de gasolina, consejos para reducirlo..... | 5-3 | | |
| Cuadro de identificación de averías | 6-40 | | |
| Cuadro de mantenimiento y engrase periódicos | 6-2 | | |
| | | Cuidados | 7-1 |
| D | | D | |
| | | Dirección, comprobación..... | 6-28 |
| E | | E | |
| | | Especificaciones | 8-1 |
| | | Estacionamiento..... | 5-4 |
| | | Etiqueta del modelo | 9-2 |
| F | | F | |
| | | Filtro de aire, limpieza | 6-11 |
| | | Fusible, cambio | 6-31 |
| G | | G | |
| | | Gasolina | 3-6 |
| | | Grifo de gasolina | 3-8 |
| H | | H | |
| | | Holgura de la válvula..... | 6-15 |
| | | Horquilla delantera, comprobación | 6-28 |
| I | | I | |
| | | Identificación de averías | 6-39 |
| | | Información relativa a la seguridad | 1-1 |
| | | Interruptor de arranque | 3-4 |
| | | Interruptor de intermitencia | 3-4 |
| | | Interruptor de la bocina | 3-4 |
| | | Interruptor de la luz de freno trasero, ajuste | 6-20 |
| | | Interruptores del manillar | 3-4 |
| | | Interruptor principal/Bloqueo de la dirección..... | 3-1 |
| J | | J | |
| | | Juego de herramientas | 6-1 |
| | | Juego de la cadena de transmisión | 6-23 |
| | | Juego libre de la maneta de embrague, ajuste | 6-18 |
| | | Juego libre de la maneta de freno delantero, comprobación | 6-19 |
| | | Juego libre del cable del acelerador, ajuste | 6-14 |
| | | Juego libre del pedal de freno, ajuste ... | 6-19 |
| L | | L | |
| | | Líquido de freno, cambio | 6-22 |
| | | Líquido de freno, comprobación | 6-21 |
| | | Lista de comprobaciones previas | 4-2 |
| | | Luces indicadoras de intermitencia | 3-2 |
| | | Luz indicadora de punto muerto | 3-2 |
| M | | M | |
| | | Maneta de embrague..... | 3-4 |
| | | Maneta de freno..... | 3-5 |
| | | Manetas de freno y embrague, revisión y engrase | 6-26 |
| | | Medidor de gasolina | 3-3 |
| | | Motor, arranque en caliente | 5-2 |
| N | | N | |
| | | Neumáticos | 6-15 |
| | | Número de identificación de la llave | 9-1 |
| | | Número de identificación del vehículo | 9-1 |
| | | Números de identificación | 9-1 |
| P | | P | |
| | | Palanca del estérter (estrangulador) | 3-9 |
| | | Pastillas y zapatas de freno, comprobación | 6-20 |
| | | Pedal de cambio | 3-5 |
| | | Pedal de freno | 3-5 |
| | | Pedales de freno y cambio, comprobación y engrase | 6-26 |
| | | Pivotes del basculante, engrase..... | 6-27 |
| | | Portaequipajes..... | 3-10 |
| | | Puño del acelerador y cable, comprobación y engrase | 6-25 |

INDEX

R

| | |
|------------------------|------|
| Ralentí del motor..... | 6-13 |
| Rodaje del motor..... | 5-3 |
| Rueda (delantera)..... | 6-35 |
| Ruedas..... | 6-17 |
| Rueda (trasera)..... | 6-37 |

S

| | |
|--|------|
| Sistema de arranque a pedal..... | 3-9 |
| Sistema de corte del circuito de arranque | 3-11 |
| Situación de las piezas | 2-1 |
| Soportes de la correa del equipaje | 3-10 |

T

| | |
|-------------------------------------|-----|
| Tacómetro..... | 3-3 |
| Tapón del depósito de gasolina..... | 3-6 |
| Testigo de luces de carretera | 3-2 |
| Testigos | 3-2 |

U

| | |
|--------------------------|-----|
| Unidad velocímetro | 3-3 |
|--------------------------|-----|



PRINTED IN CHINA
2005.01-0.3×1 CR
(S)